

Brukerhåndbok

Dell B1260dn

GRUNNLEGGENDE

IMAGINE THE POSSIBILITIES

Denne brukerhåndboken gir informasjon vedrørende installasjon, grunnleggende bruk og feilsøking på Windows.

AVANSERT

Brukerhåndboken gir informasjon om installasjon avansert konfigurasjon, drift og feilsøking for flere typer operativsystem.

Det kan hende at enkelte funksjoner ikke er tilgjengelige, avhengig av modell og land.

GRUNNLEGGENDE



1. Innledning

Nøkkelfordeler	4
Funksjoner etter modell	6
Nyttig informasjon	7
Om denne brukerhåndboken	8
Sikkerhetsinformasjon	9
Oversikt over maskinen	14
Oversikt over kontrollpanelet	16
Slå på maskinen	17
Installerer driveren lokalt	18
Slik reinstallerer du driveren	20



2. Vi ser på grunnleggende bruk

Skriver ut en testside	22
Medier og skuffer	23
Grunnleggende utskrift	34



3. Vedlikehold

Bestille rekvisita og tilleggsutstyr	39
--------------------------------------	----

Tilgjengelig rekvisita	40
Oppbevaring av tonerkassetter	41
Fordeling av toner	43
Skifte tonerkasset	44
Rengjøre maskinen	45
Tips for flytting og oppbevaring av maskinen	49



4. Feilsøking

Tips for å unngå papirstopp	51
Fjerne papirstopp	52
Forklaring av status-lampe	57



5. Tillegg

Spesifikasjoner	60
Dells retningslinjer for teknisk støtte	67
Slik tar du kontakt med Dell	68
Garanti og returrett	69
Copyright	70



1. Innledning

Dette kapitlet gir informasjon du trenger å vite før du bruker maskinen.

- **Nøkkelfordeler** 4
- **Funksjoner etter modell** 6
- **Nyttig informasjon** 7
- **Om denne brukerhåndboken** 8
- **Sikkerhetsinformasjon** 9
- **Oversikt over maskinen** 14
- **Oversikt over kontrollpanelet** 16
- **Slå på maskinen** 17
- **Installerer driveren lokalt** 18
- **Slik reinstallerer du driveren** 20

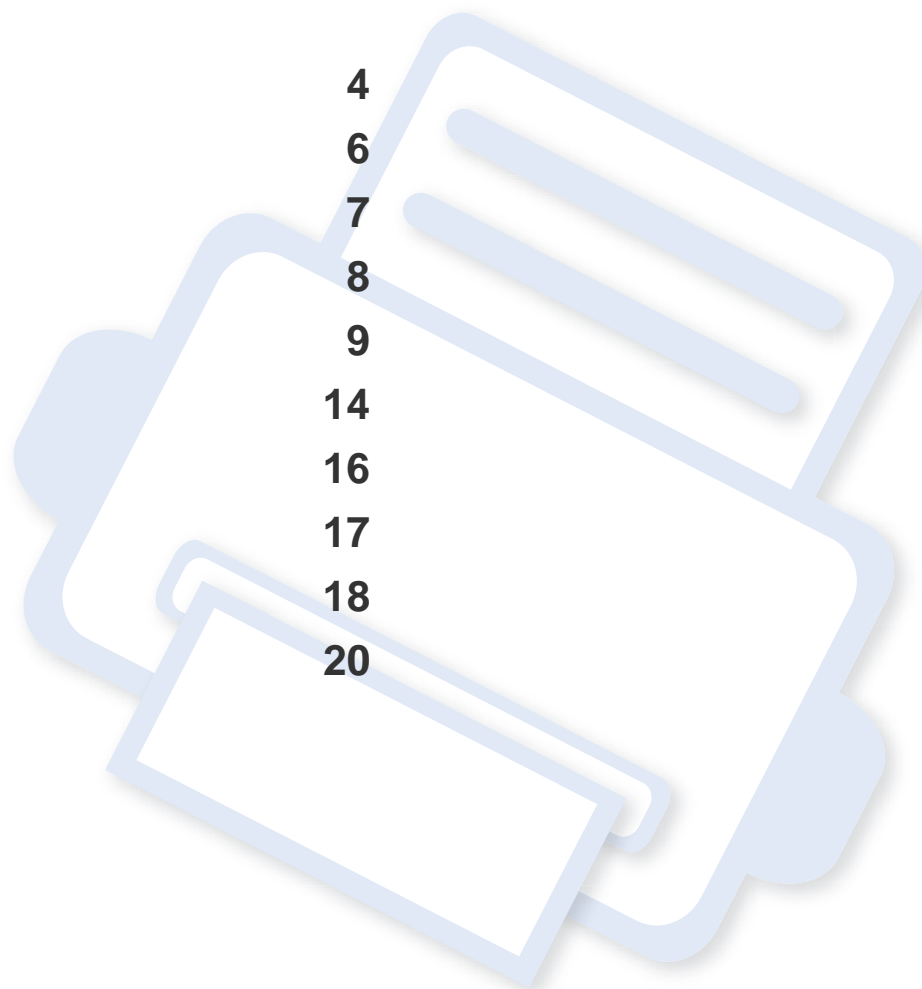

Nøkkelfordeler

Miljøvennlig



- Maskinen støtter ECO-funksjoner som sparer toner og papir.
- Du kan skrive ut flere sider på ett enkelt ark for å spare papir (se "Bruke avanserte utskriftsfunksjoner" på side 114).
- Du kan skrive ut på begge sider av arket for å spare papir (dobbeltsidig utskrift) (se "Bruke avanserte utskriftsfunksjoner" på side 114).
- Denne maskinen har automatisk strømsparing, og reduserer strømforbruket betraktelig når den er i ventemodus.

Skrive ut med høy hastighet og høy kvalitet



- Du kan skrive ut med en effektiv oppløsning på opptil 1 200 x 1 200 dpi.
- Hurtig utskrift på forespørsel.
 - For enkelsidig utskrift, 28 ppm (A4) eller 29 ppm (Letter).
 - For tosidig utskrift, 14 ppm (A4) eller 14 ppm (Letter).

Bekvemmelighet



- Når du er på farten, kan du skrive ut fra smarttelefon eller datamaskin med Google Cloud Print™-aktiverte applikasjoner (se "Google Cloud Print™" på side 93).
- Dell Printer Manager og Printer Status Monitor er et program som overvåker og informerer deg om maskinens status og lar deg tilpasse maskinens innstillinger (se "Slik bruker du Dell Printer Manager" på side 101).
- Du kan få tilgang til Dell Support på www.dell.com eller support.dell.com. Velg region på siden VELKOMMEN TIL DELL SUPPORT, og fyll ut nødvendig informasjon for å få tilgang til hjelpeverktøy og informasjon.

Nøkkelfordeler

Støtte for et bredt spekter av funksjoner og programmer



- Støtter flere papirstørrelser (se "Spesifikasjoner for utskriftsmedier" på side 61).
- Skriv ut vannmerker: Du kan merke dokumenter med tekst, f. eks. "Konfidensielt" (se "Bruke avanserte utskriftsfunksjoner" på side 114).
- Skriv ut plakater: Teksten og bildene på hver dokumentside forstørres og skrives ut på tvers av arket. Arkene kan deretter limes sammen til en plakat (se "Bruke avanserte utskriftsfunksjoner" på side 114).
- Du kan skrive ut i flere operativsystemer (se "Systemkrav" på side 63).
- Maskinen er utstyrt med et USB-grensesnitt og/eller et nettverksgrensesnitt.

Funksjoner etter modell

Det kan hende at enkelte funksjoner og tilbehør ikke er tilgjengelige, avhengig av modell eller land.

Operativsystem

Operativsystem	B1260dn
Windows	•
Macintosh	•
Linux	•
Unix	•

(•: inkludert, tomt: ikke tilgjengelig)

Programvare

Programvare	B1260dn
PCL6 skriverdriver ^a	•
SPL skriverdriver ^a	•
XPS skriverdriver	•
Dell Printer Manager	•
Embedded Web Service	•

a. Installert skriverdriver kan variere, avhengig av operativsystem.

(•: inkludert, tomt: ikke tilgjengelig)

Variety funksjoner

Funksjoner	B1260dn
Høyhastighets USB 2.0	•
Nettverksgrensesnitt Ethernet 10/100 Base TX kablet LAN	•
IPv6	•
Google Cloud Print™	•
ECO-utskrift	•
Dobbeltsidig utskrift	•

(•: inkludert, tomt: ikke tilgjengelig)

Nyttig informasjon



Hvor kan jeg laste ned maskinens driver?

- Besøk www.samsung.com for å laste ned maskinens driver, og installere den i systemet ditt.



Hvor kan jeg kjøpe tilbehør og rekvisita?

- Spør en Dell distributør eller din forhandler.
- Besøk www.support.dell.com. Velg land/område for å se informasjon om produkttjenester.



Statuslampen blinker eller lyser konstant.

- Slå produktet av og på igjen.
- Finn betydningen av strømlampens indikasjoner i denne brukerhåndboken og feilsøk deretter (se "Forklaring av status-lampe" på side 57).



Det har oppstått papirstopp.

- Åpne og lukk frontdekselet.
- Finn betydningen av strømlampens indikasjoner i denne brukerhåndboken og feilsøk deretter (se "Fjerne papirstopp" på side 52).



Uskarp utskrift.

- Nivå for toner kan være lavt eller ujevnt fordelt. Rist tonerkassetten.
- Prøv en annen utskriftsoppløsning.
- Skift tonerkassett.



Maskinen skriver ikke ut.

- Åpne utskriftskøen og fjern dokumentet fra køen (se "Avbryte en utskriftsjobb" på side 34).
- Fjern driveren og installer den igjen (se "Installerer driveren lokalt" på side 18).
- Velg din maskin som standardmaskin i Windows.

Om denne brukerhåndboken

Denne brukerhåndboken inneholder grunnleggende informasjon om maskinen og detaljerte forklaringer om hvordan du bruker den.



- Les sikkerhetsinformasjonen før du tar i bruk maskinen.
- Hvis du får problemer med å bruke maskinen, kan du lese feilsøkingskapitlet.
- Begreper som brukes i denne håndboken, er beskrevet i ordlisten.
- Illustrasjonene i denne brukerhåndboken kan være forskjellige fra din maskin, avhengig av tilleggsutstyr eller modell.
- Skjermdumpene i denne bruksanvisningen kan variere fra din maskin avhengig av maskinens fastvare/driverversjon.
- Prosedyrene i denne brukerhåndboken hovedsaklig baseret på Windows 7.

Konvensjoner

Noen begreper i denne brukerhåndboken brukes om hverandre, som beskrevet nedenfor.

- Dokument er synonymt med original.
- Papir er synonymt med medier eller utskriftsmedier.
- Maskin refererer til skriveren eller MFP-enheten.

Sjenerelle ikoner



Ikon	Tekst	Beskrivelse
	Forsiktig	Gir brukere informasjon for å beskytte maskinen mot mulige mekaniske skader eller andre feil.
	Merk	Gir utfylledende informasjon eller detaljerte spesifikasjoner for funksjonene til maskinen.

Sikkerhetsinformasjon

Disse advarslene og forholdsreglene er inkludert for å hindre at du skader deg selv eller andre, samt forhindre mulig skade på maskinen. Pass på at du har lest og forstått alle disse instruksjonene før du bruker maskinen. Etter at du har lest denne delen, bør du oppbevare den på et trygt sted for å kunne lese den igjen senere.

Viktige sikkerhetssymboler

Forklaring for alle ikoner og tegn brukt i dette kapittel

	Advarsel	Farer eller risikable handlinger som kan medføre alvorlig personskade eller død.
	Forsiktig	Farer eller risikable handlinger som kan medføre lettere personskade eller materielle skader.
	Ikke forsøk.	

Driftsmiljø

Advarsel



Må ikke brukes hvis strømledningen er skadet eller stikkkontakten ikke er jordet.

Det kan føre til elektrisk støt eller brann.



Ikke plasser ting oppå maskinen (vann, små metallobjekter eller tunge ting, lys, tente sigaretter osv.).

Det kan føre til elektrisk støt eller brann.

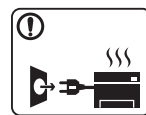

- Hvis maskinen blir overopphetet, vil den slippe ut røyk eller lage rare lyder eller lukter. Slå av strømmen øyeblikkelig og trekk ut støpselet til maskinen.

- Brukeren må ha tilgang til strømuttaket i tilfelle uventede hendelser som krever at brukeren må trekke ut kontakten.

Det kan føre til elektrisk støt eller brann.



Ikke bøy eller legg tunge gjenstander på strømledningen.

Hvis du trår på strømledningen eller lar den bli klemt av en tung gjenstand, kan dette føre til elektrisk støt eller brann.







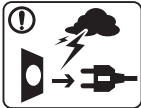

Ikke trekk ut støpselet ved å dra i ledningen. Du må ikke ta i støpselet med våte hender.

Det kan føre til elektrisk støt eller brann.







Sikkerhetsinformasjon

Forsiktig

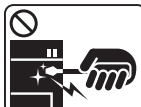

	Trekk ut støpselet fra stikkontakten ved tordenvær eller hvis maskinen ikke brukes på en stund. Det kan føre til elektrisk støt eller brann.
	Vær forsiktig. Området hvor papiret kommer ut er varmt. Du kan få brannskader.
	Hvis du har mistet maskinen i gulvet, eller hvis kabinettet ser skadet ut, må du trekke ut alle ledninger fra maskinen og be om hjelp fra en kvalifisert servicetekniker. Ellers kan det føre til elektrisk støt eller brann.
	Hvis maskinen ikke virker etter at du har fulgt disse instruksjonene, trekker du ut alle ledninger fra maskinen og ber om hjelp fra en kvalifisert servicetekniker. Ellers kan det føre til elektrisk støt eller brann.
	Hvis støpselet ikke passer lett i stikkontakten, må du ikke tvinge det på plass. Ring en elektriker eller bytt til en annen stikkontakt. Hvis ikke kan det oppstå elektrisk støt.
	Pass på at ikke kjæledyr tygger på strømledningen, telefonledningen eller grensesnittkablene til datamaskinen. Det kan føre til elektrisk støt eller brann og/eller at kjæledyret ditt blir skadet.

Driftsmetode

Forsiktig

	Ikke trekk ut papiret med makt under utskrift. Det kan skade maskinen.
	Pass på at du ikke plasserer hånden mellom maskinen og papirskuffen. Du kan skade deg.
	Vær forsiktig når du legger inn papir eller fjerner papirstopp. Nytt papir har skarpe kanter og kan forårsake smertefulle kutt.
	Når du skriver ut store mengder, kan nedre del av området, hvor papiret kommer ut, bli varmt. Ikke la barn berøre overflaten. Du kan få brannskader.
	Bruk ikke pinsett eller skarpe metallgjenstander når du fjerner papir som sitter fast. Det kan skade maskinen.
	La ikke for mange ark samle seg opp i utskuffen. Det kan skade maskinen.

Sikkerhetsinformasjon

	Ikke blokker eller dytt gjenstander inn i lufteåpningen. Dette kan føre til høyere komponenttemperatur, noe som kan forårsake skade eller brann.
	Bruk av anordninger eller justeringer eller utførelse av andre prosedyrer enn de som er beskrevet her, kan føre til at det avgis farlig stråling.
	Strømledning er maskinens strømavbruddsenhet. Trekk ut støpselet for å slå av strømforsyningen.

Installasjon/flytting

Advarsel

	Ikke plasser maskinen i et område med støv, fuktighet eller vannlekkasjer. Det kan føre til elektrisk støt eller brann.
--	--

Forsiktig



Slå av strømmen og koble fra alle ledninger før du flytter maskinen. Informasjonen nedenfor er kun forslag basert på enhetenes vekt. Ikke løft maskinen hvis du har en medisinsk tilstand som hindrer deg fra å løfte. Be om hjelp. Bruk alltid hensiktsmessig antall mennesker for løfte enheten sikkert.

Løft deretter maskinen:

- Hvis maskinen veier under 20 kg, kan den løftes av 1 person.
- Hvis maskinen veier under 20-40 kg, bør den løftes av 2 personer.
- Hvis maskinen veier mer enn 40 kg, må den løftes av 4 eller flere personer.

Maskinen kan falle og forårsake personskader eller materiell skader.



Ikke plasser maskinen på et ustabil underlag.

Maskinen kan falle og forårsake personskader eller materiell skader.



Bruk kun Nr. 26 AWG^a eller større, telefonkabel, hvis nødvendig.





Ellers kan maskinen skades.



Pass på at du setter støpselet inn i en jordet stikkontakt.

Ellers kan det føre til elektrisk støt eller brann.









Sikkerhetsinformasjon

	<p>Bruk strømledningen som fulgte med maskinen for trygg bruk. Bruker du en ledning som er lenger enn 2 meter sammen med en 110V-maskin, må tykkelsen være 16 AWG eller større.</p> <p>Ellers kan det oppstå skader på maskinen som kan forårsake elektrisk støt eller brann.</p>
	<p>Ikke legg noe over maskinen eller plasser den i et lufttett rom, som et skap.</p> <p>Hvis maskinen ikke har god ventilasjon, kan det oppstå brann.</p>
	<p>Ikke overbelast stikkontakter og skjøteledninger.</p> <p>Dette kan redusere ytelsen og føre til elektrisk støt eller brann.</p>
	<p>Maskinen skal kobles til strømnivået som er spesifisert på etiketten.</p> <p>Hvis du er usikker og vil kontrollere strømnivået som du bruker, tar du kontakt med strømleverandøren.</p>

a. AWG: American Wire Gauge (amerikansk standard for ledningsdiameter)

Vedlikehold/kontroll

Forsiktig

 	<p>Trekk ut støpselet for produktet før du rengjør innsiden av maskinen. Ikke bruk benzen, løsemidler eller alkoholholdige produkter til å rengjøre maskinen. Ikke spray vann direkte inn i maskinen.</p> <p>Det kan føre til elektrisk støt eller brann.</p>
 	<p>Ikke bruk maskinen mens du jobber inne i den for å gjøre rent eller skifte ut deler.</p> <p>Du kan skade deg.</p>
 	<p>Rengjøringsmidler holdes utilgjengelig for barn.</p> <p>Barna kan skade seg.</p>
 	<p>Ikke demonter, reparer eller rekonstruer maskinen på egen hånd.</p> <p>Det kan skade maskinen. Ring en autorisert tekniker når maskinen må repareres.</p>
	<p>Følg brukerhåndboken som følger med maskinen, nøye når du rengjør og bruker den.</p> <p>I motsatt fall kan du skade maskinen.</p>

Sikkerhetsinformasjon



Hold strømledningen og støpselets kontaktoverflate rent for støv og vann.

Ellers kan det føre til elektrisk støt eller brann.



- Ikke fjern deksler eller beskyttelsesanordninger som er festet med skruer.
- Maskinen skal kun repareres av en Samsung servicetekniker. Reparasjoner utført av serviceteknikere som ikke er tilsluttet Samsung kan resultere i brann eller elektrisk støt.
- Reparasjoner må kun utføres av teknikere autorisert av Dell.

Rekvisitabruk



Forsiktig



Ikke demonter tonerkassetten.

Tonerstøv kan være farlig hvis det inhaleres eller svelges.



Ikke brenn rekvisita, for eksempel tonerkassetter eller fikseringsenheter.

Det kan føre til en eksplosjon eller ukontrollerbar brann.



Tonerkassetter og annen rekvisita må oppbevares utilgjengelig for barn.

Tonerstøv kan være farlig hvis det inhaleres eller svelges.



Bruk av resirkulert rekvisita, f.eks. tonerkassetter, kan skade maskinen.

Du må betale serviceavgift dersom det oppstår skader etter bruk av resirkulert rekvisita.



Når du får toner på klærne, må du ikke bruke varmt vann til å skylle det av.

Varmt vann får toneren til å feste seg på stoffet. Bruk kaldt vann.



Pass på at tonerstøv ikke kommer i kontakt med kropp eller klær når du skifter tonerkassett eller fjerner tilstoppet papir.

Tonerstøv kan være farlig hvis det inhaleres eller svelges.

Oversikt over maskinen

Tilbehør

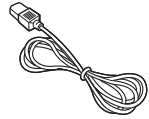

Strømledning



Programvare-CD^a

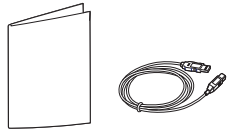

Diverse tilbehør^b



Hurtiginstallasjonsguide

a. Programvare-CD-en inneholder drivere, brukerveiledning og programmer.

b. Diverse tilbehør inkludert med din maskin kan variere i henhold til land og modell.

Oversikt over maskinen

Sett forfra



- Denne illustrasjonen kan være forskjellig fra din maskin, avhengig av hvilken modell du har.
- Det kan hende at enkelte funksjoner og tilbehør ikke er tilgjengelige, avhengig av modell eller land.

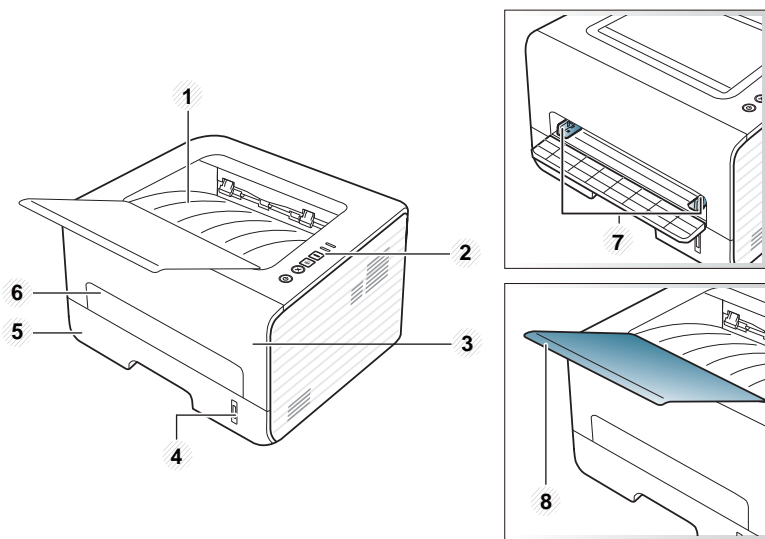

1	Utskuff	5	Skuff 1
2	Kontrollpanel	6	Manuell mater
3	Frontdeksel	7	Papirbreddefølere på en manuell mater

4 Papirnivåindikator

8 Utgangsstøtte

Sett bakfra



- Denne illustrasjonen kan være forskjellig fra din maskin, avhengig av hvilken modell du har.
- Det kan hende at enkelte funksjoner og tilbehør ikke er tilgjengelige, avhengig av modell eller land.

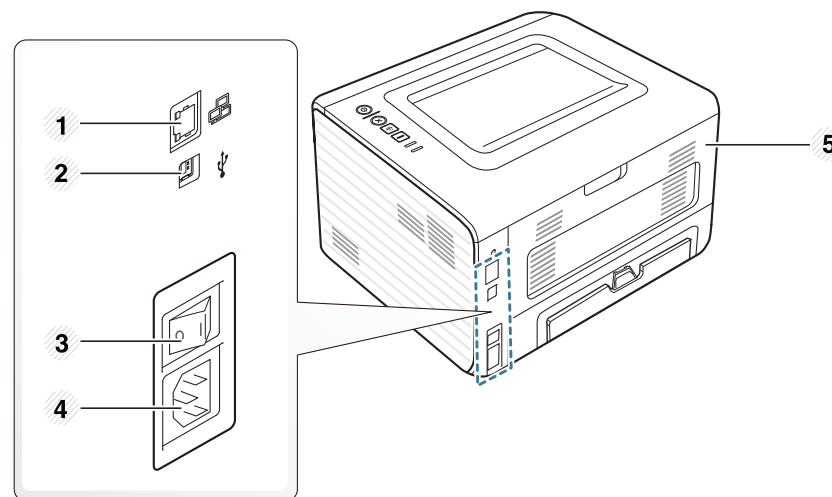

1 Nettverksport

2 USB-port

3 Strømbryter

4 Strømkontakt



5 Bakre deksel



Oversikt over kontrollpanelet

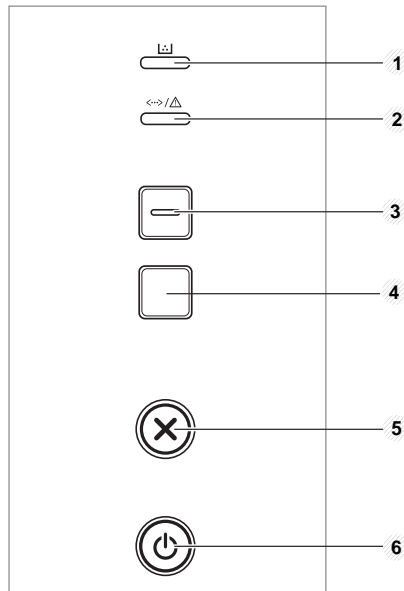

Dette kontrollpanelet kan være forskjellig fra din maskin, avhengig av hvilken modell du har. Det er flere typer kontrollpaneler.



1	Toner-lampe	Viser tonerkassettsens status (se "Status-lampe" på side 57).
2	 (Status-lampe)	Viser maskinens status (se "Status-lampe" på side 57).
3	 Eco	Går inn i ECO-modus for redusere toner- og papirforbruk (se "Alternativer for ECO" på side 37).

4	 Info	Skriver ut en informasjonsside. <ul style="list-style-type: none">• Skriver ut konfigurasjonsrapporter/rapporter for nettverkkonfigurasjon - Trykk og slipp.• Skriver ut rapport/feilrapport om info om forbruksvarer - Trykk på og hold inne knappen i omtrent 2 sekunder, og slipp.• Skriver ut en testside - Trykk og hold inne denne knappen i ca. 4 sekunder til den grønne statuslampen blinker sakte, og slipp knappen.
5	 (Avbryt)	Avbryter gjeldende jobb.
6	 (Strøm)	Du kan også slå strømmen på/av, eller frigjøre maskinen fra strømsparingsmodus med denne knappen.

Slå på maskinen

- 1 Koble først maskinen til strømforsyningen.
Trykk på strømknappen eller slå på bryteren hvis maskinen har en strømbryter.

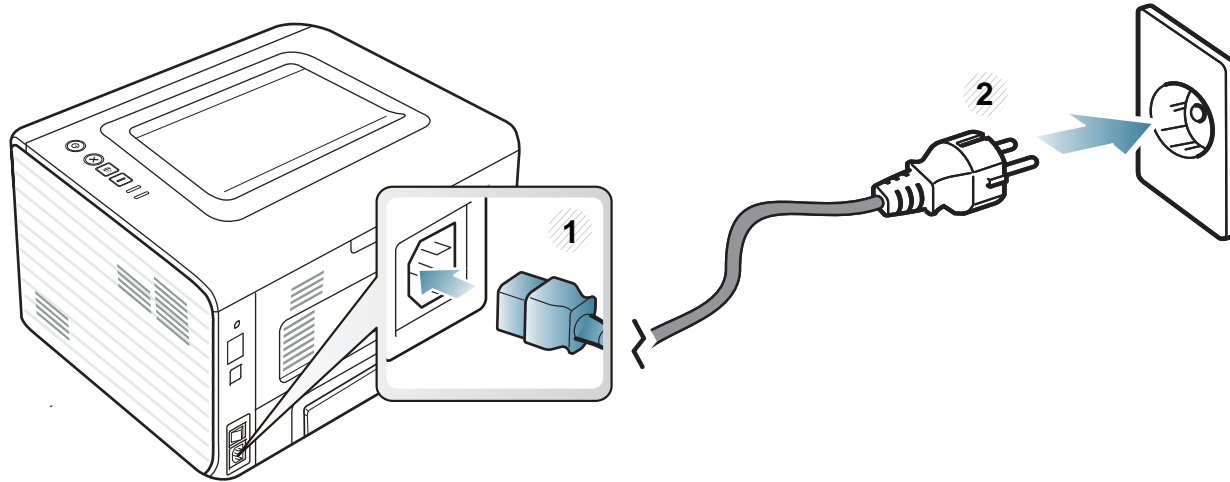

Installerer driveren lokalt

En lokaltilkoblet maskin er en maskin som er koblet direkte til datamaskinen med en kabel. Hvis datamaskinen er tilkoblet et nettverk, kan du hoppe over trinnene nedenfor og gå direkte til installasjon av driveren for den nettverkstilkoblede maskinen (Se "Slik installerer du driver i nettverket" på side 84).



- Se "Installasjon av programvare" på side 74 hvis du bruker Macintosh, Linux eller Unix.
- Installasjonsvinduet i denne Brukerhåndbok kan variere, avhengig av maskinen og grensesnittet som brukes.
- Velg **Tilpasset installasjon** hvis du vil bestemme hvilke programmer du vil installere.
- Bruk kun USB-kabel som er lengre enn 3 meter.

Windows

1 Kontroller at maskinen er koblet til datamaskinen og slått på.



Hvis "**Veiviser for funnet maskinvare**" vises under installeringsprosessen, må du klikke **Avbryt** for å lukke vinduet.

2 Sett inn den medfølgende programvare-CD-en i CD-stasjonen. CD-en skal starte automatisk, og et installeringsvindu vil åpnes.

Hvis installasjonsskjermen ikke vises, klikk **Start > Alle programmer > Tilbehør > Kjør**.

Skriv inn X:**Setup.exe**, og bytt ut "X" med bokstaven som representerer din CD-ROM-stasjon. Klikk deretter på **OK**.

3 Velg **Neste**.

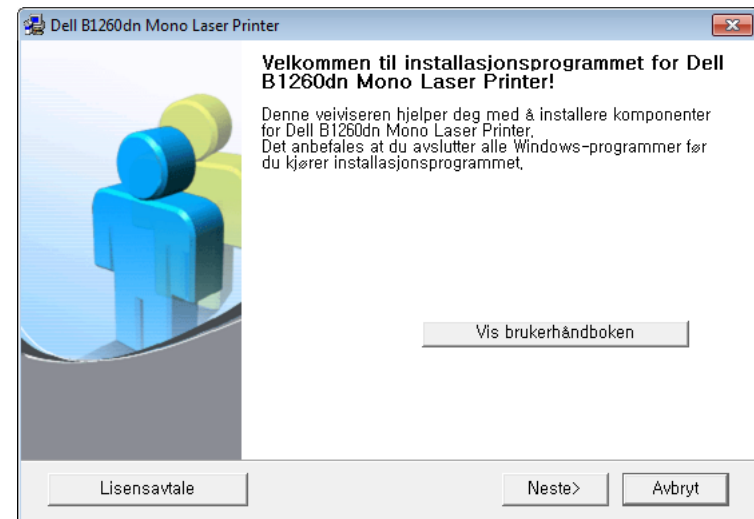

Installerer driveren lokalt

- 4 Velg **Koble til datamaskinen ved hjelp av USB-kabel**. Klikk på **Neste**.

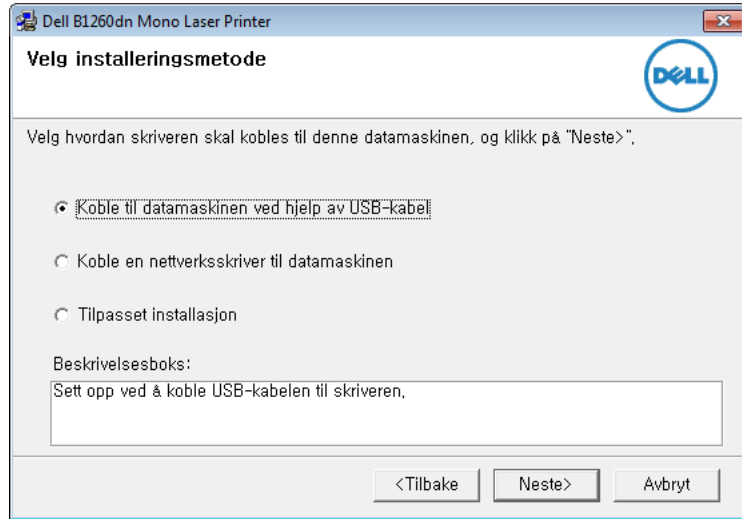

- 5 Følg instruksene i installasjonsvinduet.

Slik reinstallerer du driveren

Hvis skriverdriveren ikke fungerer som den skal, følger du fremgangsmåten nedenfor for å installere driveren på nytt.

Windows

- 1 Kontroller at maskinen er koblet til datamaskinen og slått på.
- 2 Fra **Start**-menyen velger du **Programmer** eller **Alle programmer** > **Dell** > **Dell Printers** > **skriverens drivernavn** > **Vedlikehold**.
- 3 Velg **Reparer** og klikk **Neste**.
- 4 Følg instruksene i installasjonsvinduet.
- 5 Sett inn programvare-CD-en og installer driveren igjen (se "Installerer driveren lokalt" på side 18).



2. Vi ser på grunnleggende bruk

Når installasjonen er fullført, kan du angi standardinnstillinger for maskinen. Se neste avsnitt hvis du vil angi eller endre verdier. Dette kapitlet gir informasjon om den totale menystrukturen og grunnleggende innstillinger.

- **Skriver ut en testside** 22
- **Medier og skuffer** 23
- **Grunnleggende utskrift** 34

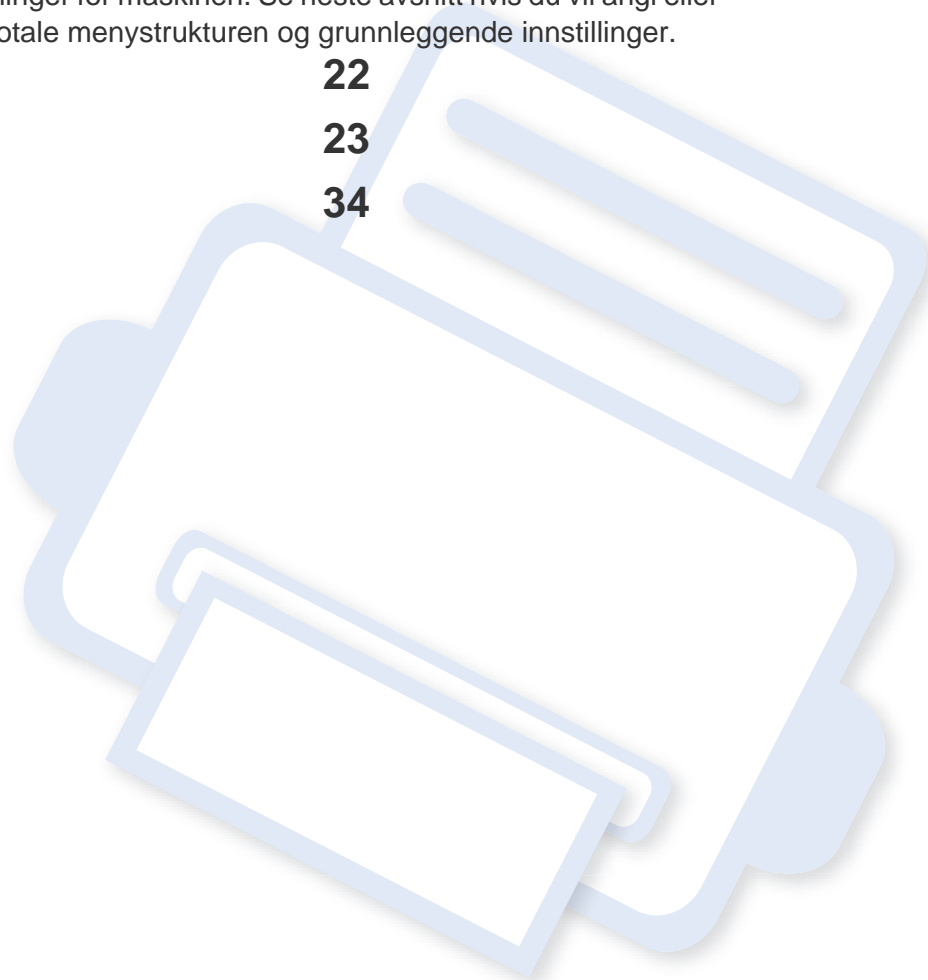

Skriver ut en testside

Skriv ut en demoside for å kontrollere at maskinen fungerer som den skal.

Slik skriver du ut en demoside:

Trykk og hold inne knappen  (**Info**) i klarmodus i ca. 4 sekunder, inntil statuslampen blinker sakte, og slipp den.

Medier og skuffer

Dette kapitlet inneholder informasjon om hvordan du legger utskriftsmateriale inn i maskinen.



- Bruk av utskriftsmedier som ikke imøtekommer disse spesifikasjonene kan føre til problemer eller reparasjoner. Slike reparasjoner dekkes ikke av Dells garanti eller serviceavtaler.
- Se til at fotopapir for blekkskrivere ikke brukes i denne maskinen. Det kan skade maskinen.
- Bruk av ildsfarlige utskriftsmedia kan føre til brann.
- Bruk bare anbefalte utskriftsmedier (se "Spesifikasjoner for utskriftsmedier" på side 61).



Bruk av ildsfarlige medier eller fremmedlegemer avglemt inne i skriveren kan føre til overoppheting av enheten, og i sjeldne tilfeller føre til brann.

Oversikt over skuffene

Hvis du vil endre størrelsen, må du justere papirførerne.

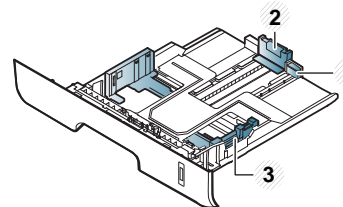

- 1 Fører til skuffutvider
- 2 Lengdefører
- 3 Papirbreddefører



Hvis du ikke justerer papirbreddeføreren, kan papirregistrering, skjeve bilder, eller papirstopp.



Nivåindikatoren viser hvor mye papir som er igjen i skuffen.

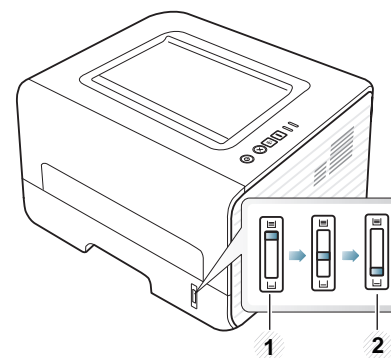

- 1 Full
- 2 Tom

Medier og skuffer

Tilgjengelige papirtyper for tosidig utskrifter

Avhengig av hvilken strømspenning maskinen bruker, varierer de tilgjengelige papirtypene til tosidig utskrift. Se tabellen nedenfor.

Strømspenning	Tilgjengelig papir
110 V	Letter, Legal, US Folio, Oficio
220 V	A4

Medier og skuffer

Legg papir i papirskuffen



Legg ikke papir i den manuelle materen ved utskrift fra skuffen. Dette kan forårsake papirstopp.

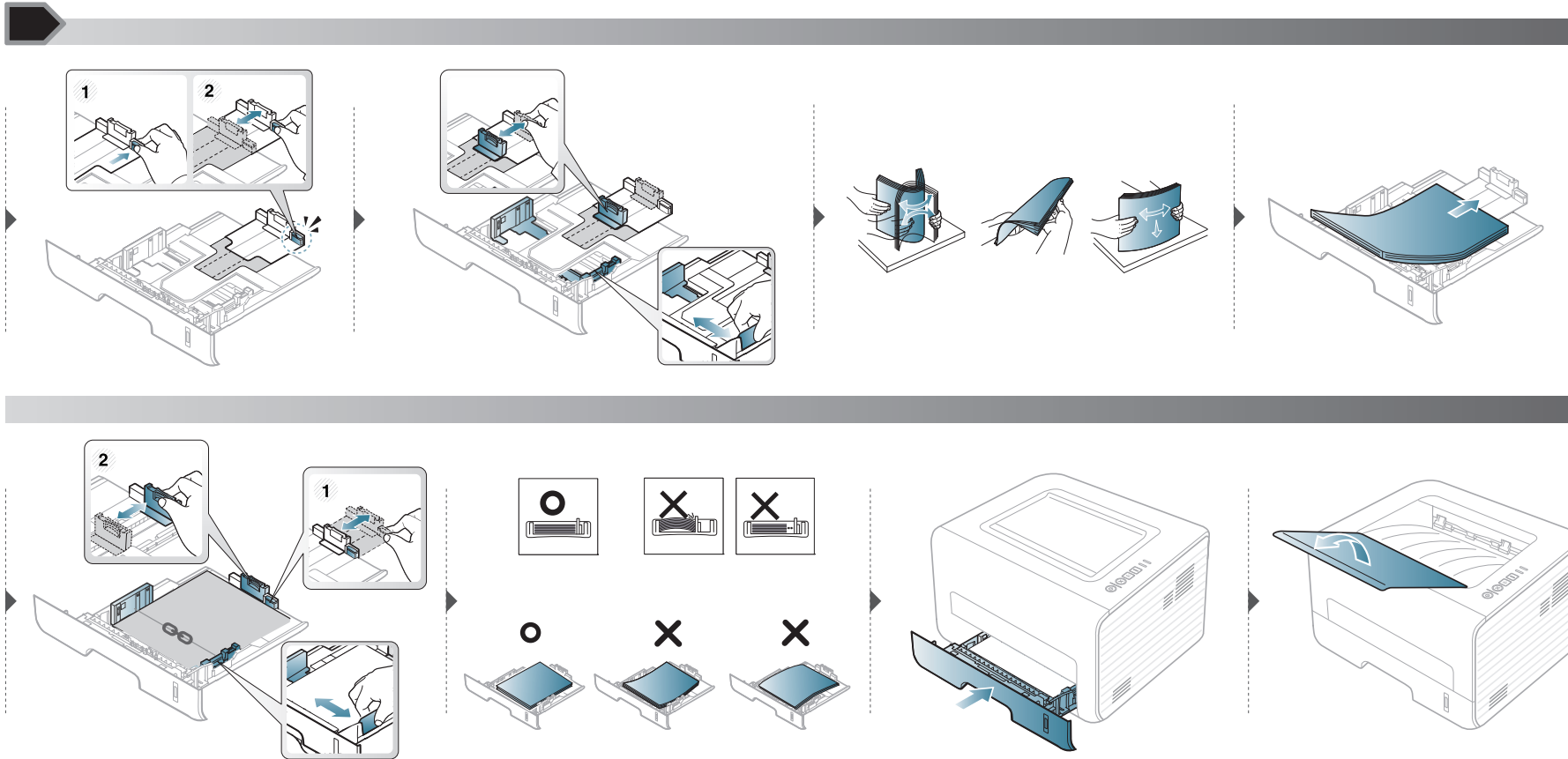

Medier og skuffer

Laster i manuell mater

Den manuelle materen støtter utskriftsmateriale av spesielle størrelser og typer, som kort og konvolutter.



Tips for bruk av den manuelle materen

- Legg i utskriftsmedier av bare én type, størrelse og vekt om gangen i den manuelle materen.
- Hvis du velger **Manual Feeder** som papirkilde i programmet må du trykke på knappen  (**Info**) hver gang du skriver ut en side, og bare legge i utskriftsmedier av én type, størrelse og vekt om gangen i den manuelle skuffen.
- For å unngå papirstopp må du ikke legge i papir under utskrift mens det fortsatt er papir i den manuelle materen.
- Utskriftsmedier skal legges midt i den manuelle materen med forsiden opp og den øvre kanten først.
- Legg i kun tilgjengelig papir for å sikre utskriftskvalitet og hindre papirstopp (se "Spesifikasjoner for utskriftsmedier" på side 61).
- Rett ut bøyde postkort, konvolutter og etiketter før du legger dem i den manuelle materen.
- Når du skriver ut spesielle medier, må du følge retningslinjene for hvordan du legger dem i (se "Utskrift på spesialpapir" på side 28).
- Hvis papirark overlapper hverandre når du skriver ut fra den manuelle materen, åpner du skuff 1, fjerner overlappende papir og prøver å skrive ut på nytt.
- Hvis papir ikke mates skikkelig når du skriver ut, dytter du inn papiret manuelt inntil det mates automatisk.
- Maskinen mater ikke papir fra den manuelle materen når den er i strømsparermodus. Frigjør maskinen fra strømsparingsmodus ved å trykke på strømknappen før bruk av manuell mater.

Medier og skuffer

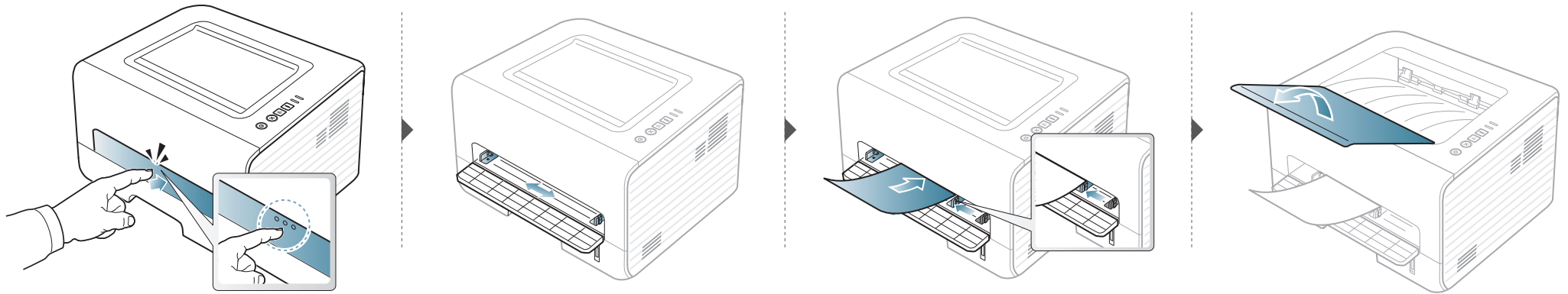

Medier og skuffer

Utskrift på spesialpapir

Tabellen under viser spesialpapiret som er tilgjengelig for hver skuff.

Medietyperne vises i **Utskriftsinnstillinger**. Velg korrekt medietype fra vinduet **Utskriftsinnstillinger** > alternativet **Papir** > **Papirtype** for å få best mulig utskriftskvalitet (se "Åpne utskriftsinnstillinger" på side 35).

Velg **Etiketter** for **Papirtype** hvis du for eksempel vil skrive ut etiketter.



- Når du bruker spesialpapir, anbefaler vi at du mater inn ett ark om gangen (se "Spesifikasjoner for utskriftsmedier" på side 61).
- Slik skriver du ut på spesialpapir (forsiden opp)**
Hvis spesialpapiret skrives ut med krøll, skrukker, bretter, eller sorte tykke streker, åpne bakre deksel og prøv å skrive ut igjen. La det bakre dekselet være åpent under utskrift.

Se "Spesifikasjoner for utskriftsmedier" på side 61 for vekt og størrelser på papir.

Typer	Skuff	Manuell mater
Vanlig	•	•
Tykt papir	•	•
Tykkere		•
Tynt papir	•	•

Typer	Skuff	Manuell mater
Fint papir	•	•
Farge		•
Kartong	•	•
Etiketter		•
Transparent		•
Konvolutt		•
Tykk konvolutt		•
Forhåndstrykt		•
Bomullspapir		•
Resirkulert	•	•
Arkivpapir	•	•

(•: støttes)

Konvolutt

Kvaliteten på konvoluttene må være god for at utskriften skal bli vellykket.

Medier og skuffer

Plasser konvoluttet som vist i følgende figur for utskrift på konvolutt.

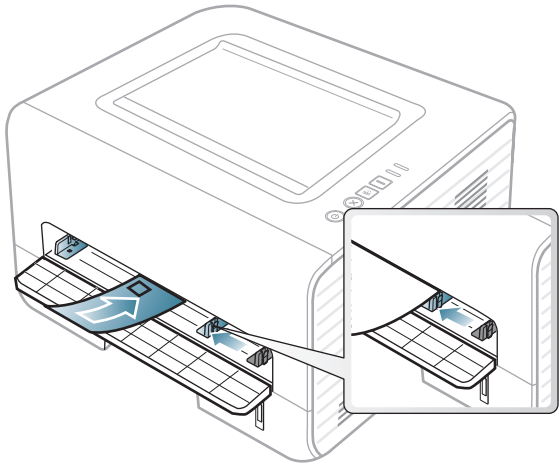

Hvis konvolutter skrives ut med krøll, skrukker, bretter, eller sorte tykke streker, åpne bakre deksel og prøv å skrive ut igjen. La det bakre dekslet være åpent under utskrift.

Hvis du velger **Konvolutt** fra vinduet **Utskriftsinnstillinger**, og bildene er for dårlige, kan du velge **Tykk konvolutt** og bestille én gang til. Dette kan imidlertid føre til noe støy under utskrift.

- Ta hensyn til følgende når du velger konvolutter:
 - Vekt:** bør ikke overskride 90 g/m² hvis ikke, kan det oppstå papirstopp.
 - Utførelse:** bør ligge flatt med mindre enn 6 mm krumming og bør ikke inneholde luft.
 - Tilstand:** må ikke ha skrukker, hakk eller andre skader.
 - Temperatur:** bør tåle varmen og trykket fra maskinen under utskriften.
- Bruk bare riktig utformede konvolutter med skarpe, godt falsede bretter.

- Ikke bruk pregede konvolutter.
- Ikke bruk konvolutter med klips- eller snapplukking, vindu, belagt fôr, selvklebende lukking eller andre syntetiske materialer.
- Ikke bruk skadede konvolutter eller konvolutter av dårlig kvalitet.
- Pass på at sømmen på begge sider av konvoluttet går helt ut til hjørnet av konvoluttet.

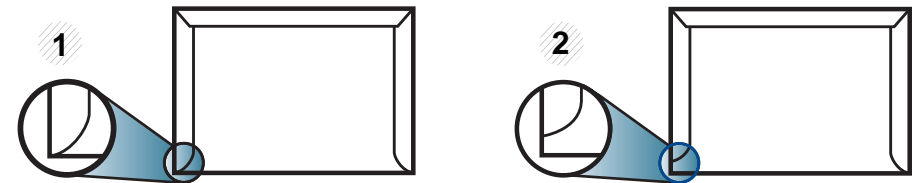

- 1 Akseptabelt
2 Uakseptabelt

- For konvolutter med limstriper eller flere klaffer som brettes over hverandre, må det brukes lim som tåler maskinens fikseringstemperatur (ca. 170 °C) i 0,1 sekunder. Ekstra klaffer og remser kan føre til skrukker, bretter og papirstopp som kan skade fikseringsenheten.
- For at utskriftskvaliteten skal bli best mulig, bør avstanden mellom margene og konvoluttkantene ikke være under 15 mm.
- Unngå å skrive ut på området der konvoluttsømmene møtes.

Medier og skuffer

Transparent

For å unngå skade på skriveren bør du kun bruke transparenter som er utviklet for laserskrivere.

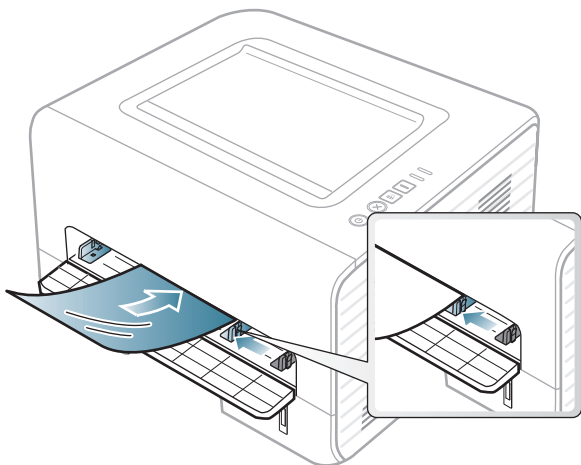

- Må tåle maskinens fikseringstemperatur.
- Legg utskrevne transparenter på et flatt underlag.
- La ikke ubrukte transparenter ligge i papirskuffen over lengre tid. Støv og smuss kan samle seg på dem og føre til flekker på utskriften.
- Håndter transparenter forsiktig for å unngå flekker forårsaket av fingeravtrykk.
- For å unngå falming må ikke transparenter utsettes for langvarig sollys.
- Kontroller at transparentene ikke er skrukkete, krøllete eller har ødelagte kanter.
- Ikke bruk transparenter som har løsnet fra baksidearket.

- For å unngå at de utskrevne transparentene klistres sammen må du ikke stable dem i utskuffen når de skrives ut.
- Anbefalte medier: Transparenter for en fargelaserskriver fra Xerox, som for eksempel 3R 91331(A4), 3R 2780(Letter).

Etiketter

For å unngå skade på skriveren bør du bare bruke etiketter som er utviklet for laserskrivere.

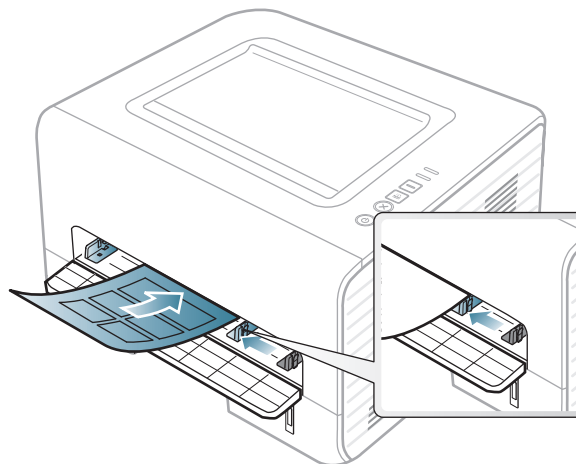

- Ta hensyn til følgende når du velger etiketter:
 - Lim:** Må være stabilt ved maskinens fikseringstemperatur. Les maskinens spesifikasjoner for informasjon om fikseringstemperaturen (ca. 170 °C).
 - Oppsett:** Bruk bare etiketter uten synlige områder med underlagspapir. Hvis det er mellomrom mellom etikettene, kan de løsne fra arket. Dette kan føre til alvorlig papirstopp.

Medier og skuffer

-Krumming: Må ligge flatt med ikke mer enn 13 mm krumming i noen retning.

-Tilstand: ikke bruk etiketter med skrukker, bobler eller andre tegn som tyder på at de er i ferd med å løsne.

- Kontroller at limflatene mellom etikettene ikke er synlige. Slike områder kan føre til at etiketter løsner under utskrift, noe som kan forårsake papirstopp. Synlig lim kan også føre til skader på maskinens komponenter.
- Ikke send et etikettklark gjennom maskinen mer enn én gang. Limet på baksiden av etikettene er kun beregnet for én kjøring gjennom maskinen.
- Ikke bruk etiketter som har løsnet fra underlagsarket, eller som har skrukket, bobler eller andre skader.

Kort/papir med egendefinerte størrelser

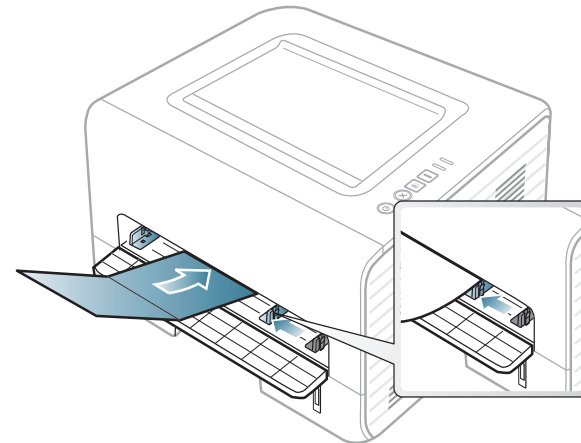

- Still inn margin minst 6,4 mm fra kanten av utskriftsmediet i programmet du skriver ut fra.

Medier og skuffer

Forhåndstrykt papir

Når du legger i forhåndstrykt papir, skal den trykte siden ligge opp og ha en ubrettet kant foran. Hvis det oppstår problemer med papirmating, må du snu papiret. Vær oppmerksom på at utskriftskvaliteten kan variere.

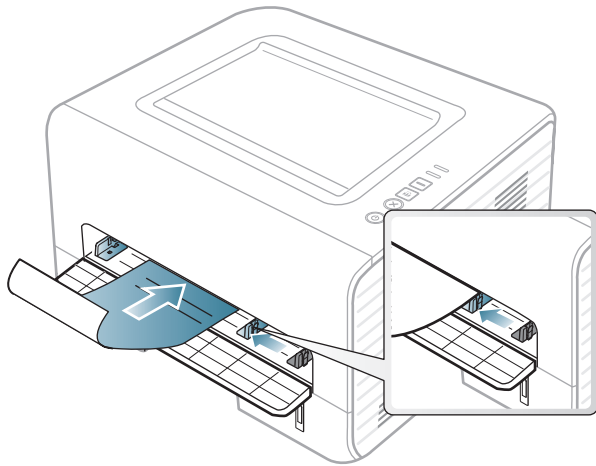

- Ark med brevhode må trykkes med varmebestandig blekk som ikke smelter, fordampes eller avgir farlige stoffer når det utsettes for maskinens fikseringstemperatur i 0,1 sekund.
- Blekket som brukes for forhåndstrykt papir, må være flammesikkert og må ikke skade skrivervalsene.
- Før du legger i forhåndstrykt papir, må du kontrollere at blekket på papiret er tørt. Under fikseringsprosessen kan vått blekk smitte fra det forhåndstrykte papiret og på den måten redusere utskriftskvaliteten.

Angi papirformat og papirtype

Når du har lagt papir i papirskuffen, må du angi papirformat og -type.

Åpne **Utskriftsinnstillinger** (se "Åpne utskriftsinnstillinger" på side 35) og angi papirformat og -type i kategorien **Papir**.



Hvis du vil velge papir i spesialformater, som fakturapapir, velger du **Egendefinert** på kategorien **Papir** i **Utskriftsinnstillinger** (se "Åpne utskriftsinnstillinger" på side 35).

Medier og skuffer

Slik bruker du utgangsstøtte



Utskuffens overflate kan bli varm hvis du skriver ut mange sider uten pause. Holdes utilgjengelig for barn.

Åpne utgangsstøtten før utskrift. Utskrifter stables på utgangsstøtten, og utgangsstøtten er hjelper til å samle utskriftene. Utskriftsstandard sender utskriften til utskuffen.

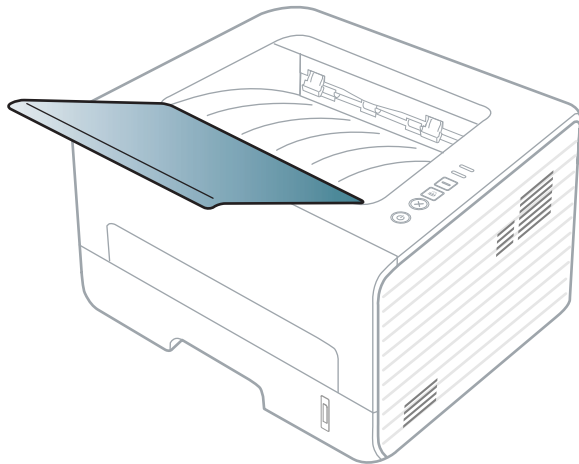

Grunnleggende utskrift

Utskrift



Hvis du bruker Macintosh, Linux, eller Unix OS, se "Skrive ut i Macintosh" på side 120 eller "Linux-utskrift" på side 122 eller "UNIX-utskrift" på side 124

Følgende **Utskriftsinnstillinger**-vindu er for Notisblokk i Windows 7.

- 1 Åpne dokumentet som du vil skrive ut.
- 2 Velg **Skriv ut** på **Fil**-menyen.
- 3 Velg maskinen fra **Velg skriver**-listen.

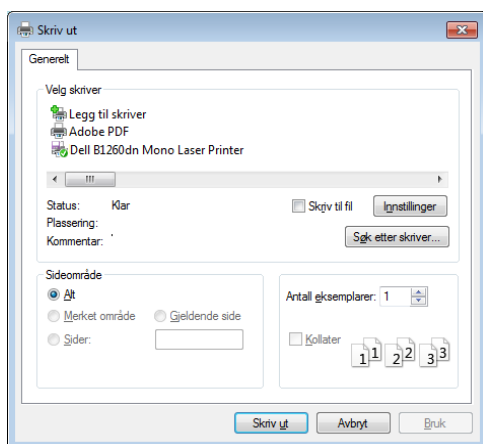

- 4 De grunnleggende utskriftsinnstillinger, herunder antall kopier og utskriftsområde, velges i vinduet **Skriv ut**.





For å velge den avanserte funksjonen, klikker du på **Egenskaper** eller **Innstillinger** fra **Skriv ut** vinduet (se "Åpne utskriftsinnstillinger" på side 35).

- 5 Klikk på **OK** eller **Skriv ut** i **Skriv ut**-vinduet for å starte utskriftsjobben.

Avbryte en utskriftsjobb





Hvis utskriftsjobben venter i en skrive- eller utskriftskø, kan du annullere jobben som følger:

- Du kan også åpne dette vinduet ved å dobbeltklikke på maskinikonet () i oppgavelinjen i Windows.
- Du kan også avbryte jobben ved å trykke  (**Avbryt**) på kontrollpanelet.

Grunnleggende utskrift

Åpne utskriftsinnstillinger



- **Utskriftsinnstillinger**-vinduet som vises i denne brukerhåndboken, kan se annerledes ut enn på din maskin. Sammensetningen av **Utskriftsinnstillinger**-vinduet er imidlertid lik.
- Når du velger et alternativ i **Utskriftsinnstillinger**, kan det hende det vises en advarsel,  eller . Et  betyr at du kan velge det spesielle alternativet, men at det ikke anbefales, og et  betyr at du ikke kan velge det alternativet på grunn av maskinens innstillinger eller miljøet.

- 1 Åpne dokumentet som du vil skrive ut.
- 2 Velg **Skriv ut** på Fil-menyen.
- 3 Velg maskinen fra **Velg skriver**.

4 Klikk på **Egenskaper** eller **Innstillinger**.

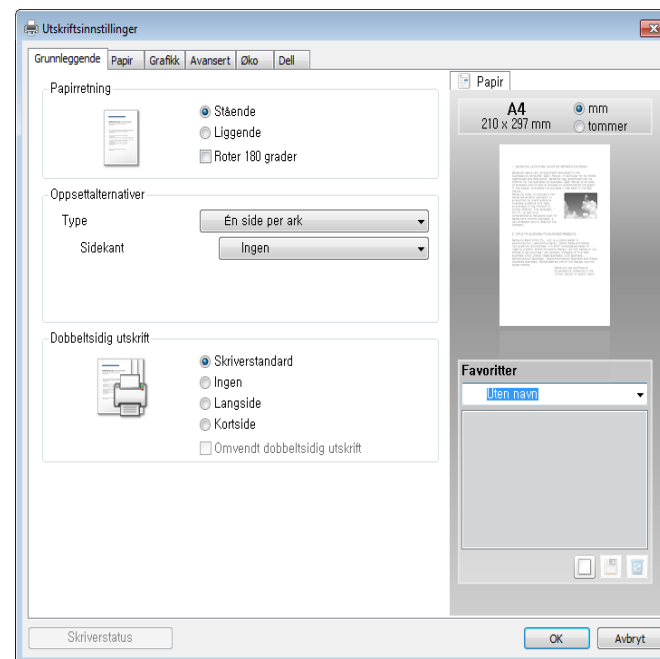

Du kan sjekke maskinens aktuelle status ved bruk av knappen **Skriverstatus** (se "Slik bruker du Dell Printer Status" på side 104).

Bruke en favorittinnstilling

Under alternativet **Favoritter**, som er tilgjengelig i alle kategorier bortsett fra **Dell**, kan du lagre gjeldende egenskapsinnstillinger for senere bruk.

Slik lagrer du et **Favoritter**-element:

Grunnleggende utskrift

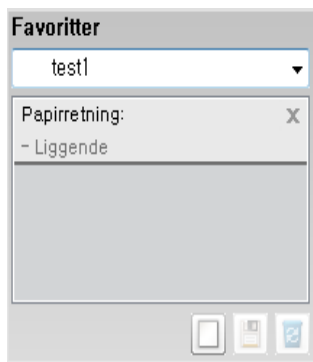

1 Velg ønskede innstillinger i de enkelte kategoriene.

2 Angi et navn i feltet **Favoritter**.



3 Klikk på (**Tilføy**). Når du lagrer **Favoritter**, lagres alle gjeldende driverinnstillinger.



Velg flere alternativer, og klikk på  (**Oppdater**). Flere innstillinger vil bli lagt til forhåndsdefineringene du har gjort. Hvis du vil bruke en lagret innstilling, velger du den fra **Favoritter**-rullegardinlisten. Maskinen er nå innstilt til å skrive ut i henhold til innstillingene du har valgt. Velg lagrede innstillinger fra rullegardinlisten **Favoritter** og klikk på  (**Slett**) for å slette lagrede innstillinger.

Du kan også tilbake stille skriveren til standardinnstillingene ved å velge **Standard favoritt** på rullegardinlisten **Favoritter**.

Bruke hjelp

Klikk på alternativet du ønsker å vite i vinduet **Utskriftsinnstillinger** og trykk **F1** på tastaturet.

Økoutskrift

Funksjonen **Eco** reduserer toner- og papirforbruket. Funksjonen **Eco** lar deg spare utskriftsressurser og er miljøvennlig.

Hvis du trykker på knappen **ECO** fra kontrollpanelet, aktiveres ECO-modus. Standard innstilling for Eco-modus er **Dobbeltsidig utskrift (Langside)**, **Flere sider per ark (2)**, **Hopp over tomme sider**, og **Tonersparingsmodus**.



Det kan hende at **Hopp over tomme sider** ikke virker korrekt. Dette avhenger av skriveren du bruker.

Grunnleggende utskrift

Slik stiller du inn ECO-modus på kontrollpanelet



- Innstillinger som angis via maskindriveren overstyrer innstillingene på kontrollpanelet.
- Hvis du setter ECO-modus på med passord fra alternativet Embedded Web Service (**Settings** > **Machine Settings** > **System** > **Eco** > **Settings**), vises **Tving på**-meldinger. Du må legge inn passordet for å endre status for ECO-modus.

- 1 Trykk på  (**Eco**)-knappen på kontrollpanelet.
Når lampen på knappen lyser, er Eco-modus aktivert.

Slik stiller du inn driver for ECO-modus

Åpne ECO-fanen for å stille inn ECO-modus. Når du ser ECO-bildet (), betyr det at ECO-modus er aktivert.

Alternativer for ECO

- **Skriverstandard:** Følger de angitte innstillingene fra maskinens kontrollpanel.
- **Ingen:** Deaktiverer ECO-modus.
- **Økoutskrift:** Deaktiverer ECO-modus. Aktiverer forskjellige ECO-punkt du ønsker å bruke.

Resultatsimulator

Resultatsimulator viser resultatet for redusert utslipp av karbondioksid, strømforbruk, og mengde spart papir i henhold til valgte innstillinger.

- Resultatet er beregnet på basis av at totalt antall utskrevet papir er ett hundre uten en blank side når ECO-modus er deaktivert.
- Se beregningskoeffisient for CO₂, energi, og papir fra **IEA**, indeks fra Ministry of Internal Affairs and Communication i Japan og www.remanufacturing.org.uk. Hver modell har forskjellig indeks.
- Strømforbruket i utskriftsmodus refererer til gjennomsnittlig strømforbruk ved utskrift for denne maskinen.
- Reell spart eller redusert mengde kan variere avhengig av operativsystem, dataytelse, programvare, tilkoblingsmetode, medietype og medieformat, jobbens kompleksitet etc.



3. Vedlikehold

Dette kapitlet inneholder informasjon om innkjøp av rekvisita, tilbehør og utskiftbare deler til maskinen.

- **Bestille rekvisita og tilleggsutstyr** 39
- **Tilgjengelig rekvisita** 40
- **Oppbevaring av tonerkassetter** 41
- **Fordeling av toner** 43
- **Skifte tonerkasset** 44
- **Rengjøre maskinen** 45
- **Tips for flytting og oppbevaring av maskinen** 49

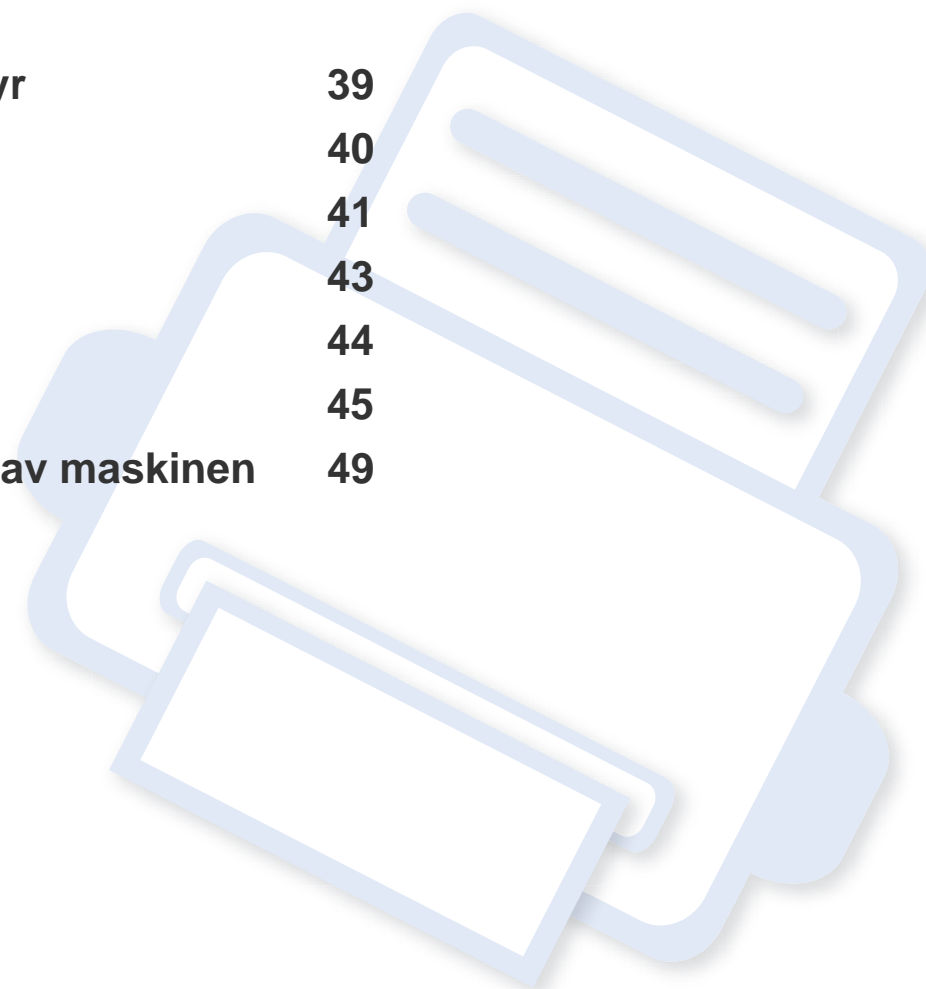

Bestille rekvisita og tilleggsutstyr



Tilgjengelig tilleggsutstyr kan variere fra land til land. Ta kontakt med en salgsrepresentant for å få en liste med tilgjengelige deler og tilleggsutstyr.

Bestill produkter og tilbehør godkjent av Dell på www.dell.com/supplies, eller kontakt en lokal Dell-forhandler eller forretningen hvor du kjøpte maskinen. Du kan også besøke www.dell.com eller support.dell.com, velge region og få informasjon om hvordan be om service.

Tilgjengelig rekvisita

Når levetiden til rekvisitaene nærmer seg slutten, kan du bestille følgende typer rekvisita for maskinen:

Type	Gjennomsnittlig kapasitet ^a	Delnavn
Tonerkassett med standardkapasitet	Ca. 1 500 sider	<ul style="list-style-type: none">• G9W85 (Alle land unntatt Kina)
Tonerkassett med høy kapasitet	Ca. 2 500 sider	<ul style="list-style-type: none">• DRYXV (Alle land utenom Kina)• 10G0D (kun Kina)

a. Kapasitet i samsvar med ISO/IEC 19752.



Levetiden til tonerkassetten kan variere avhengig av hvilke alternativer og hvilken jobbmodus som brukes.



Tonerkassetter eller annen rekvisita må kjøpes i samme land som maskinen ble kjøpt. Ellers vil ikke rekvisitaene eller utskriftskassetten være kompatibel med maskinen, fordi konfigurasjonen til rekvisitaene eller utskriftskassetten varierer i ulike land.



Dell anbefaler ikke bruk av uoriginale Dell tonerkassetter, for eksempel etterfylt eller reproduisert toner. Dell garanterer ikke kvaliteten på Dell uoriginal toner. Service eller reparasjon som skyldes bruk av uoriginale Delltonerkassetter dekkes ikke av maskinens garanti.

Oppbevaring av tonerkassetter

Tonerkassetter inneholder komponenter som er følsomme for lys, temperatur og fuktighet. Dell foreslår at brukere følger disse anbefalingene for å sikre optimal ytelse, beste kvalitet og lengst levetid for Dell tonerkassetter.

Oppbevar denne kassetten i samme miljøtype som skriveren skal benyttes i. Dette bør være i kontrollert temperatur og luftfuktighet. Tonerkassetten skal oppbevares i uåpnet originalemballasje frem til innsetting. Hvis ikke originalemballasjen er tilgjengelig, skal toppåpningen på kassetten tildekkes med papir og den skal oppbevares i et mørkt skap.

Kassetten levetid reduseres drastisk hvis du åpner emballasjen lang tid før bruk. Ikke oppbevar kassetten på gulvet. Hvis du tar ut tonerkassetten fra skriveren, må du følge instruksjonene nedenfor for korrekt oppbevaring av tonerkassetten.

- Kassetten skal oppbevares i beskyttelsesposen fra originalemballasjen.
- Oppbevares liggende (ikke stående på høykant), med den samme siden opp som når den er installert i maskinen.
- Ikke lagre forbruksartikler under noen av disse forholdene:
 - Temperaturer høyere enn 40 °C.
 - Fuktighetsnivå lavere enn 20 % eller høyere enn 80 %.
 - Omgivelser med ekstreme svingninger i fuktighet eller temperatur.
 - Lys og sollys.
 - Støvete omgivelser.
 - En bil over lengre tid;
 - Omgivelser der det finnes etsende gasser.

-omgivelser med salt luft.

Håndteringsinstruksjoner

- Ikke berør overflaten på den lysfølsomme trommelen i kassetten.
- Ikke utsett kassetten for unødvendige vibrasjoner eller støt.
- Ikke roter trommelen manuelt, spesielt i motsatt retning, da dette kan føre til innvendige skader og tonerlekkasje.

Oppbevaring av tonerkassetter

Bruk av tonerkassetter

Dell Inc. verken anbefaler eller godkjenner bruk av uoriginale tonerkassetter i skriveren, slik som generiske, butikkmerker, etterfylte eller reproduserte tonerkassetter.



Dells skrivergaranti dekker ikke skader på maskinen som skyldes bruk av etterfylte, reproduserte eller uoriginale tonerkassetter.

Forventet kassettlevetid

Den anslåtte levetiden for en tonerkassett, kapasitet for kassett (eller for bildeenhet), avhenger av hvor mye toner de forskjellige utskriftsjobbene bruker. Det faktiske utskriftsantallet kan variere avhengig av utskriftstettheten på sidene du skriver ut, driftsmiljø, prosenten av bildeområdet, utskriftsintervall, medietype og/eller mediestørrelse. Hvis du for eksempel skriver ut mye grafikk, er tonerforbruket høyt, og du må kanskje skifte kassett oftere.

Fordeling av toner

Følgende kan være tegn på at tonerkassetten begynner å bli tom:

- Hvite streker eller svakt trykk og/eller variasjon i tetthet fra side til side.
- **Toner**-lampen blinker gult.

I så fall kan du forbedre utskriftskvaliteten midlertidig ved å omfordele den gjenværende toneren i kassetten. I noen tilfeller vil hvite streker eller svakt trykk fortsatt forekomme selv etter omfordeling av toner.



- Lukk utgangsstøtten før du åpner frontdekselet.
- Hvis du får toner på tøyet, må du tørke den av med en tørr klut og vaske tøyet i kaldt vann. Varmt vann får toneren til å feste seg på stoffet.

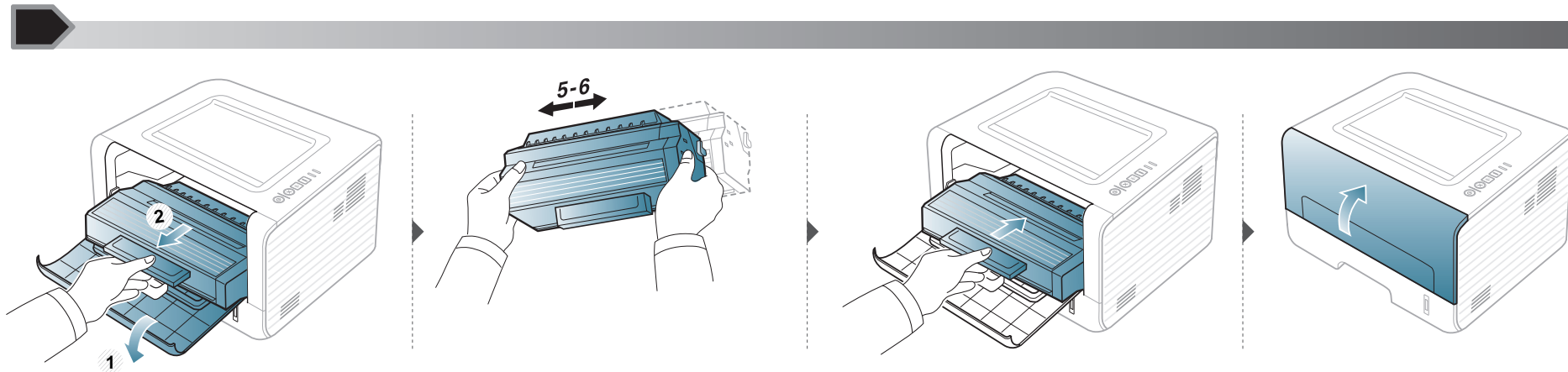

Skifte tonerkassett



- Lukk utgangsstøtten før du åpner frontdekselet.
- Bruk ikke skarpe gjenstander, slik som kniv eller saks, til å åpne esken til tonerkassetten. De kan skrape tonerkassettenes trommel.
- Hvis du får toner på tøyet, må du tørke den av med en tørr klut og vaske tøyet i kaldt vann. Varmt vann får toneren til å feste seg på stoffet.
- Rist tonerkassetten godt. Dette vil påvirke kvaliteten for første utskrift.
- Ikke berør den grønne undersiden av tonerkassetten. Bruk håndtaket på kassetten for å unngå å berøre dette området.

Når en tonerkassett er tom, vil maskinen stoppe utskriften.

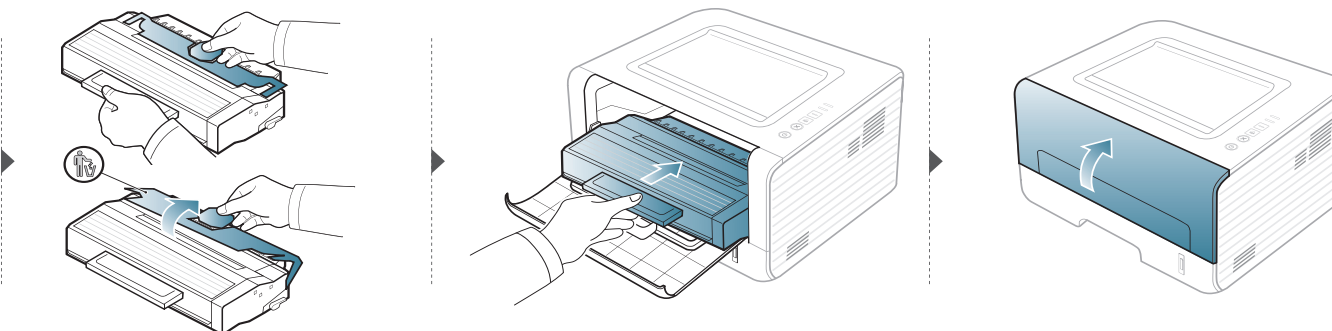
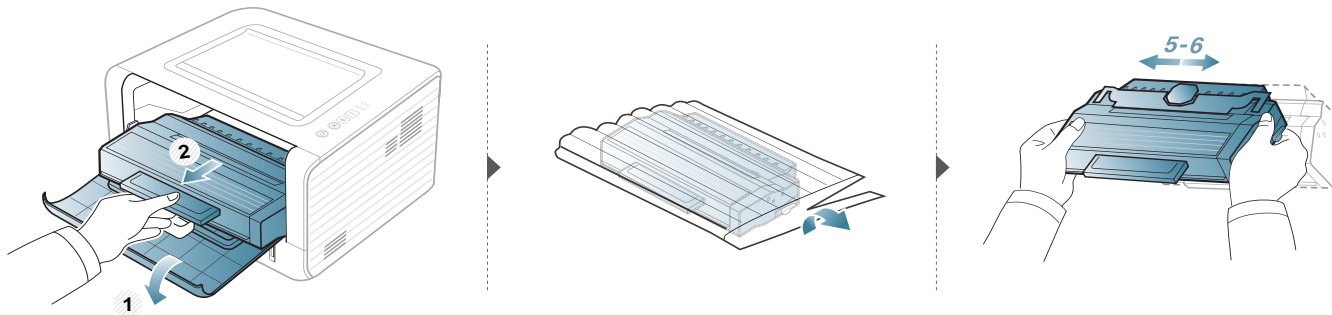

Rengjøre maskinen

Hvis det oppstår problemer med utskriftskvaliteten eller maskinen benyttes i støvete omgivelser, må du rengjøre maskinen regelmessig slik at utskriftsbetingelsene er optimale og maskinens levetid forlenges.



- Bruk av rengjøringsmidler som inneholder store mengder alkohol, løsemidler eller andre sterke stoffer, kan føre til at kabinettet blir misfarget eller sprekker.
- Hvis maskinen eller omgivelsene er tilsmusset med toner, anbefaler vi at du rengjør med en fuktig klut eller serviett. Hvis du bruker støvsuger, kan toner blåses ut i luften. Dette kan være skadelig.
- Under utskrift kan det samle seg partikler av papir, toner og støv inne i maskinen. Dette kan føre til problemer med utskriftskvaliteten, for eksempel tonerflekker eller -søl. Innvendig rengjøring av maskinen fjerner og reduserer disse problemene.

Utvendig rengjøring

Rengjør maskinkabinettet med en myk, løfri klut. Fukt kluten forsiktig med vann, men pass på at det ikke drypper vann på eller inn i maskinen.

Rengjøre maskinen

Innvendig rengjøring

Under utskrift kan det samle seg partikler av papir, toner og støv inne i maskinen. Dette kan føre til problemer med utskriftskvaliteten, for eksempel tonerflekker eller -søl. Innvendig rengjøring av maskinen fjerner og reduserer disse problemene.



- Bruk en tørr og lofri klut for å rengjøre maskinen.
- Slå av strømbryteren hvis maskinen har en, før du rengjør maskinen.
- Lukk utgangsstøtten før du åpner frontdekselet.



Bruk en lofri klut for renhold inne i maskinen. Vær forsiktig så du ikke skader overføringsvalsen eller andre innvendige deler. Bruk ikke løsemidler som for eksempel benzen eller tynner. Problemer med utskriftskvaliteten kan oppstå og forårsake skade på maskinen.

Rengjøre maskinen

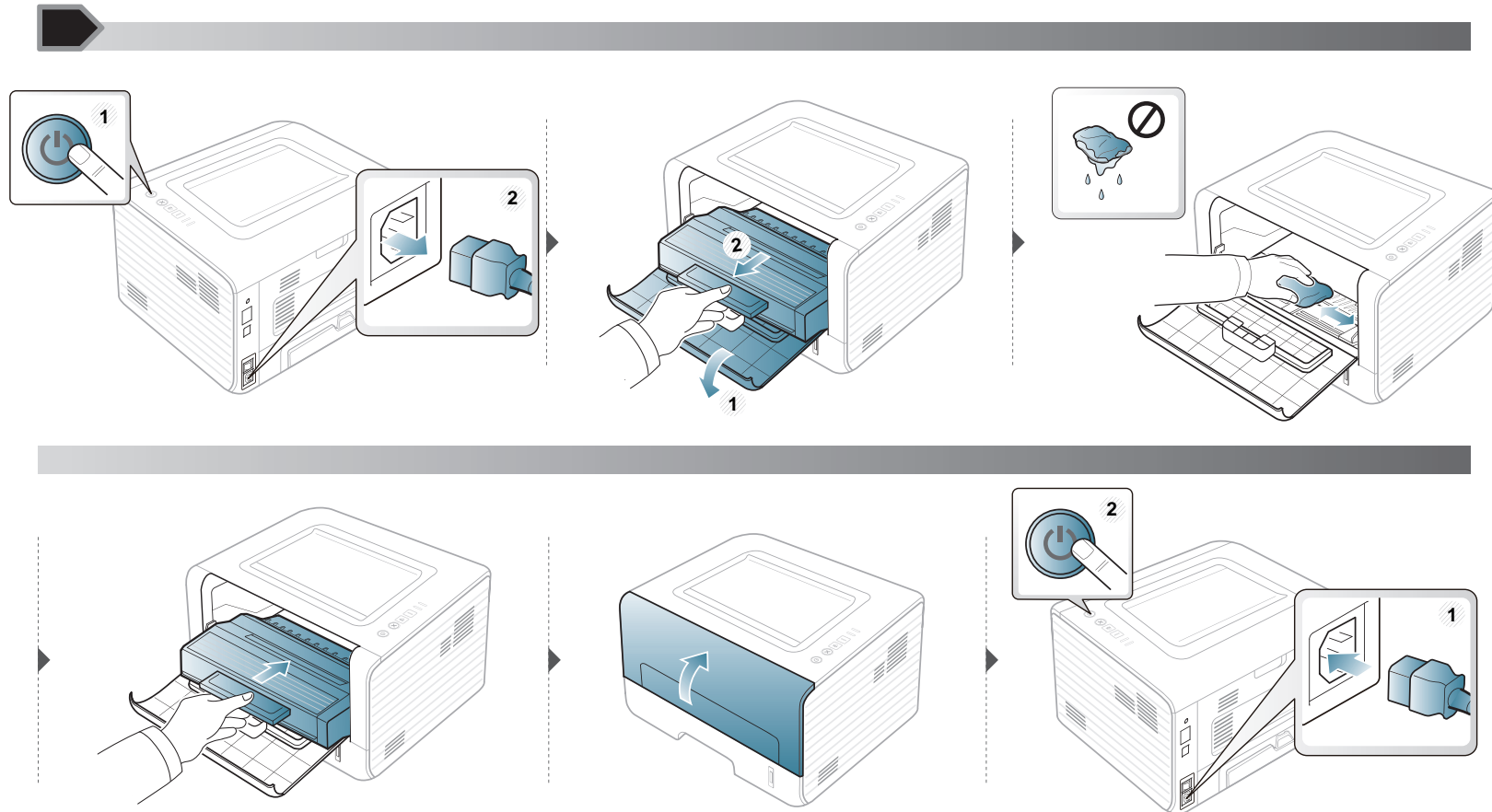

Rengjøre maskinen

Slik gjør du rent pickup-valsene

- Bruk en tørr og løfri klut for å rengjøre maskinen.
- Slå av strømbryteren hvis maskinen har en, før du rengjør maskinen.

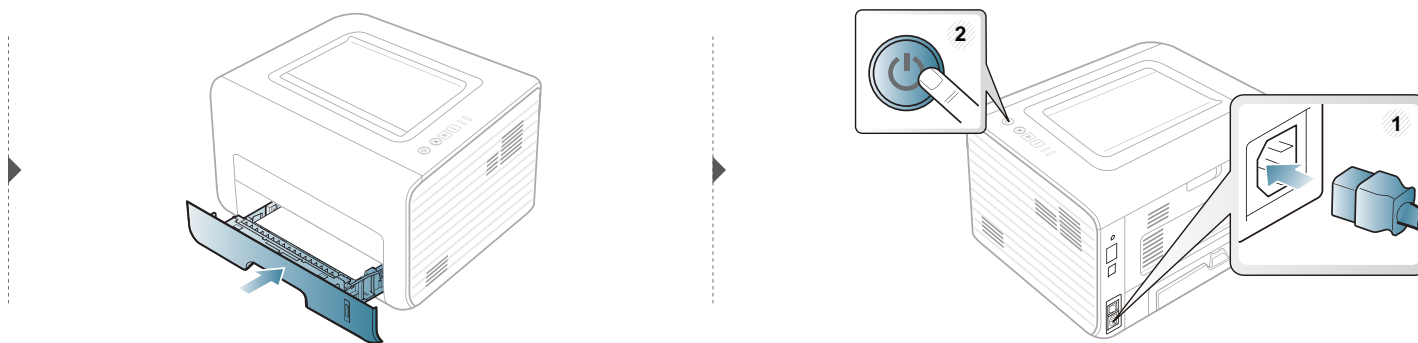
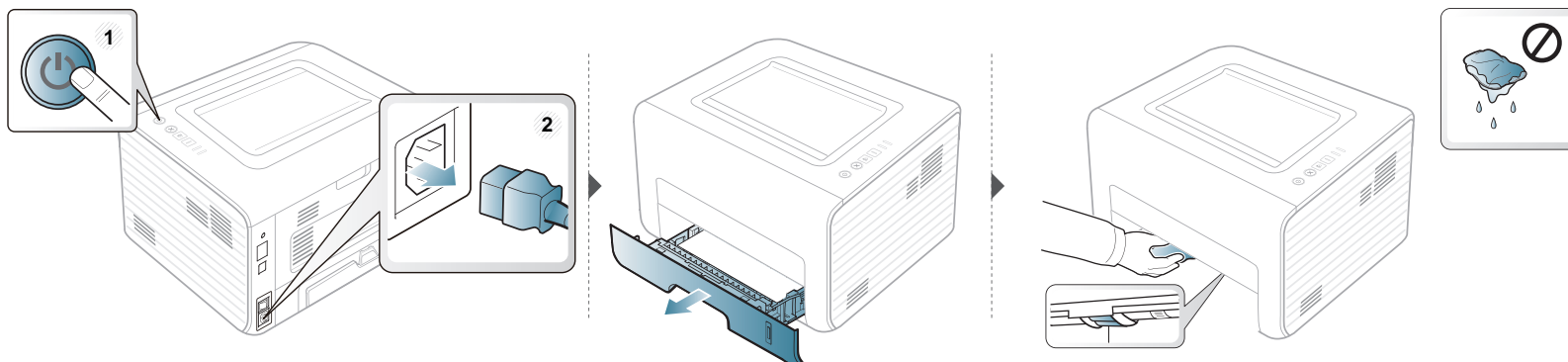

Tips for flytting og oppbevaring av maskinen

- Unngå å vippe maskinen eller holde den opp-ned under flytting. Ellers kan maskinen bli tilsmusset av toner på innsiden, noe som kan føre til skade på maskinen eller dårlig utskriftskvalitet.
- Sørg for at minst to personer har et fast grep om maskinen når den flyttes.



4. Feilsøking

Dette kapitlet inneholder nyttig informasjon om hva du skal gjøre hvis det oppstår en feil.

- **Tips for å unngå papirstopp** 51
- **Fjerne papirstopp** 52
- **Forklaring av status-lampe** 57



Kapitlet gir nyttig informasjon om hva som kan gjøres hvis du får problemer. Hvis maskinen har et display, sjekk meldingen på displayet først, for å korrigere feilen. Hvis du ikke finner løsningen på problemet i dette avsnittet, se avsnittet **Feilsøking** i Avansert brukerhåndbok (se "Feilsøking" på side 126). Hvis du ikke finner løsningen i Brukerhåndbok eller problemet vedvarer, ring service.

Tips for å unngå papirstopp

Du kan unngå de fleste papirstopp ved å velge riktig medietype. Følg disse retningslinjene for å unngå papirstopp:

- Kontroller at de justerbare papirførerne er riktig innstilt (se "Oversikt over skuffene" på side 23).
- Ikke legg for mye papir i skuffen. Kontroller at papirnivået er under papirkapasitetsmerket på innsiden av skuffen.
- Ikke ta papir ut av skuffen mens maskinen skriver ut.
- Bøy, luft og rett ut papir før du legger det i skuffen.
- Ikke bruk brettet, fuktig eller svært krøllete papir.
- Ikke legg flere typer papir i en skuff samtidig.
- Bruk bare anbefalte utskriftsmedier (se "Spesifikasjoner for utskriftsmedier" på side 61).

Fjerne papirstopp

 Trekk det fastkjørte papiret sakte og forsiktig ut for å unngå at det rives i stykker.

I skuff 1

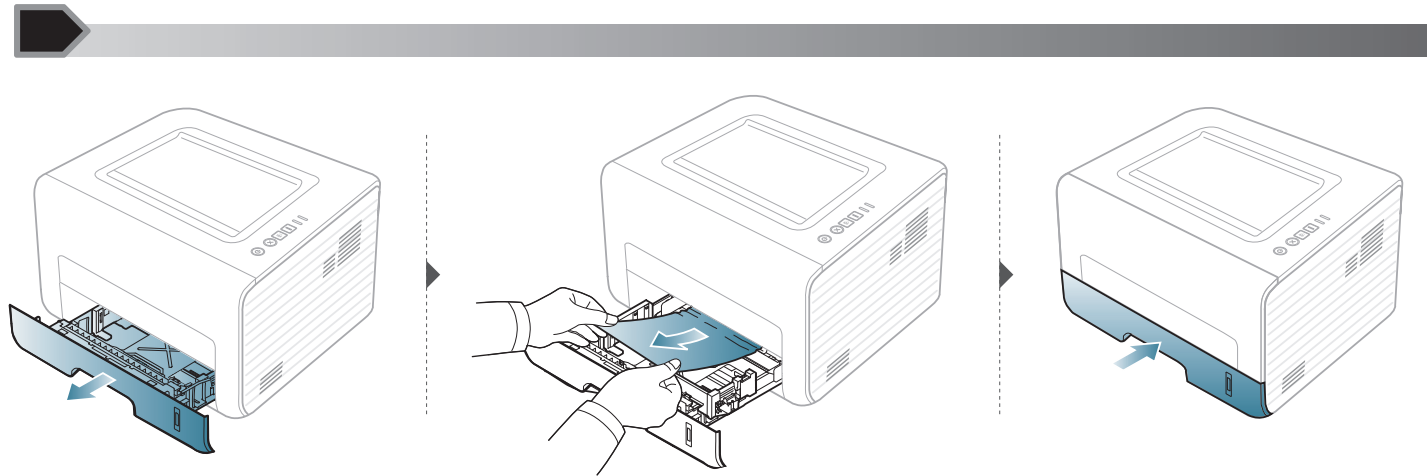

Fjerne papirstopp

I den manuelle materen

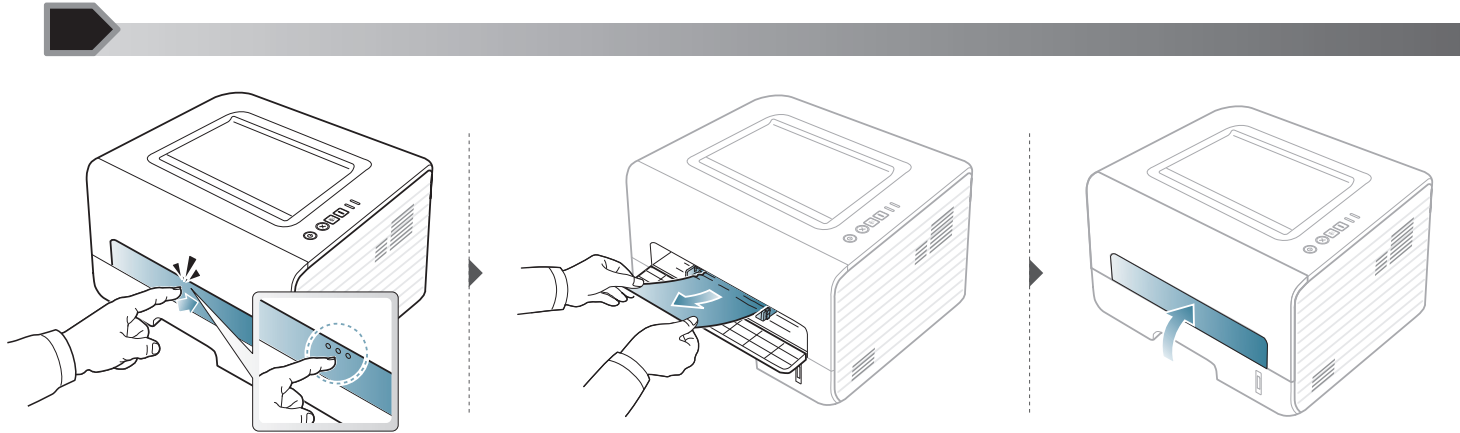

Fjerne papirstopp

Inni maskinen

-  • Varmeelementet er varmt. Vær forsiktig når du fjerner papir fra maskinen.
- Lukk utgangsstøtten før du åpner frontdekselet.

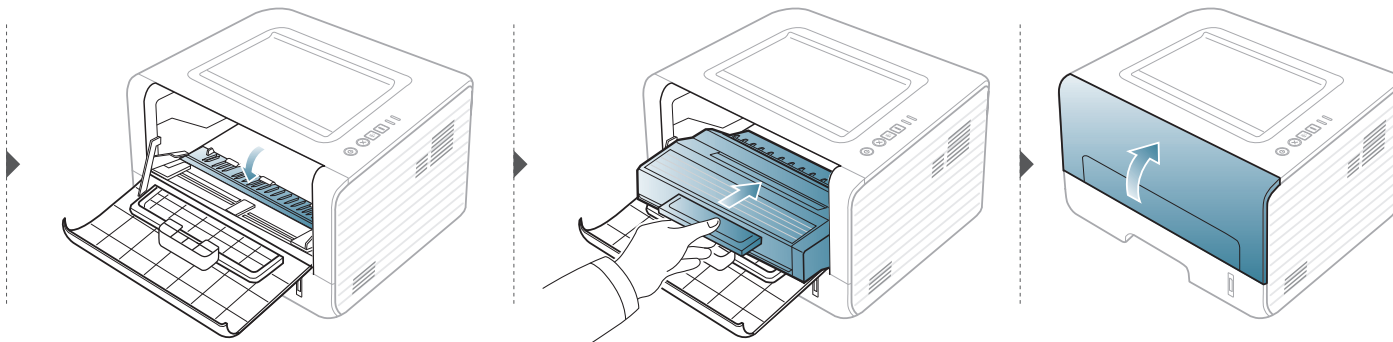
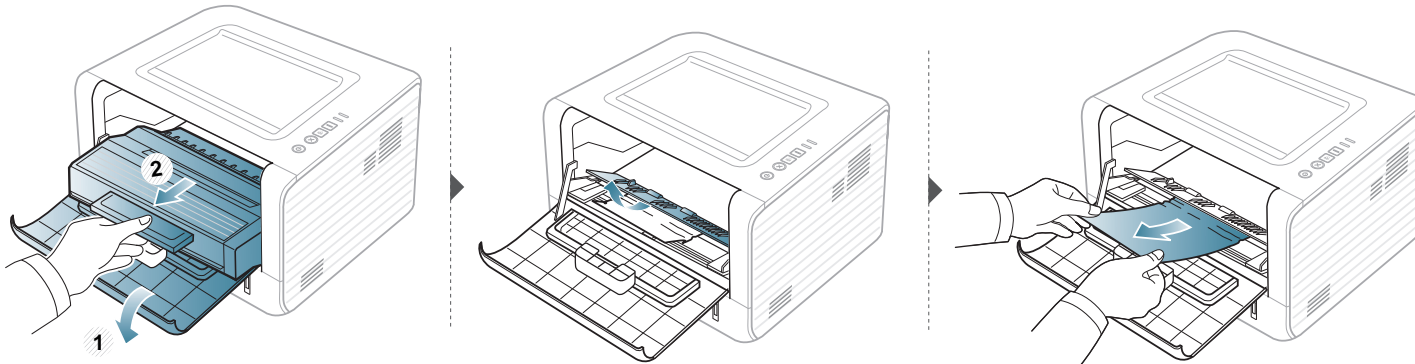

Fjerne papirstopp

I utmatingsområdet

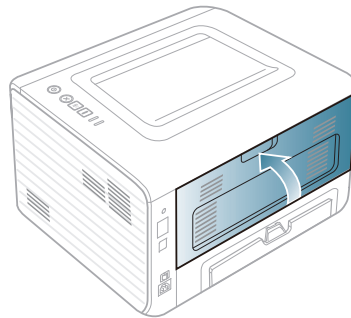
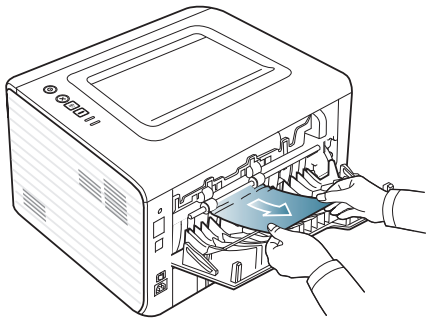
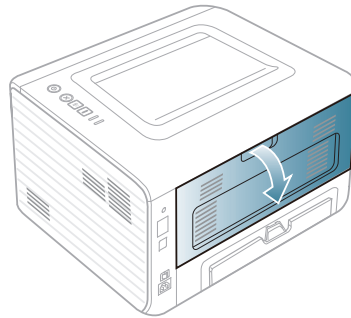
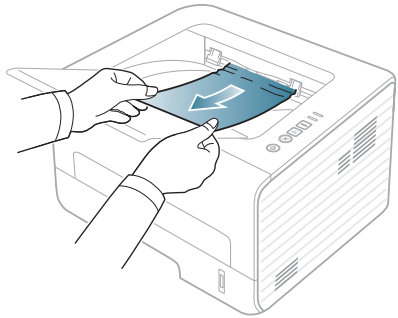

Fjerne papirstopp

I dupleksområdet

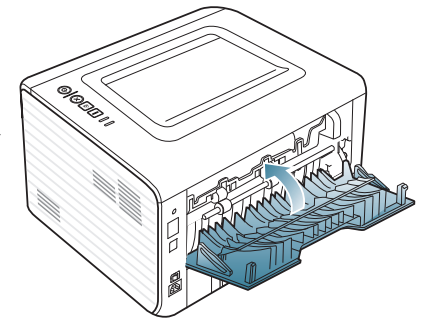
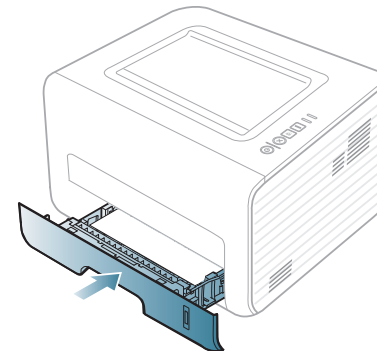
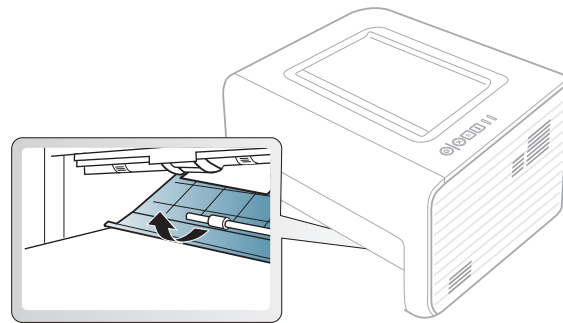
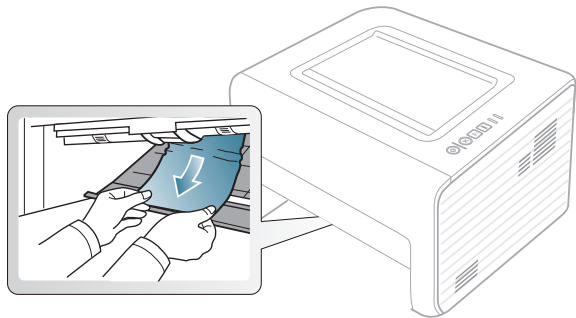
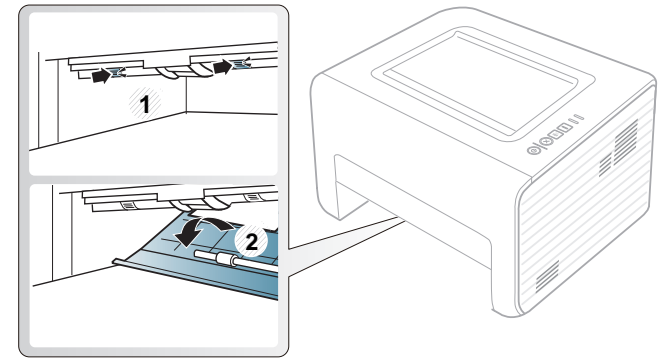
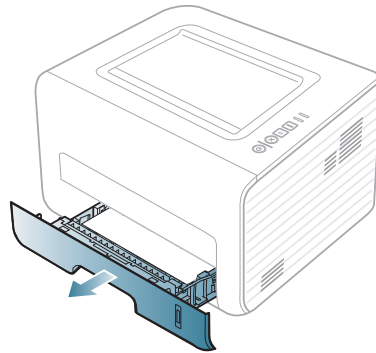
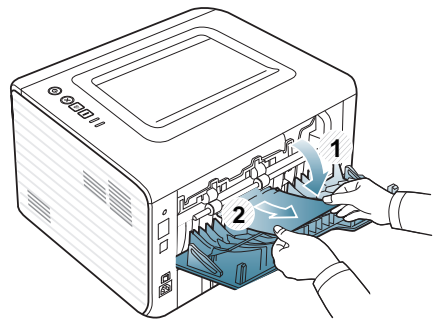

Forklaring av status-lampe

Fargen på LED-lampe angir maskinens gjeldende status.





- Det kan hende at enkelte LED-lamper ikke er tilgjengelige, avhengig av modell og land.
- Les feilmeldingen og dens instruksjoner fra feilsøkingdelen for å løse problemet.
- Du kan også rette feil med retningslinjene i skjermbildet for programmet Printer Status Monitor.
- Hvis problemet vedvarer, må du be om service.

Status-lampe

Status		Beskrivelse	
 (Status-lampe)	Av	Maskinen er koblet fra.	
	Grønn	Blinker	<ul style="list-style-type: none">• Når bakgrunnslyset blinker langsomt, mottas data fra datamaskinen.• Når lampen blinker raskt, skrives data ut.
		Pa	<ul style="list-style-type: none">• Maskinen er tilkoblet og kan brukes.
	Rød	Blinker	Det har oppstått en mindre feil, og maskinen venter på at feilen skal rettes. Når problemet er løst, gjenopprettes maskinen.
		Pa	<ul style="list-style-type: none">• Dekselet er åpent. Lukk dekselet.• Det er ikke papir i skuffen. Legg papir i papirskuffen ("Legg papir i papirskuffen" på side 25).• Maskinen har stanset på grunn av en større feil.
	Oransje	Blinker	Oppgradere fastvare.
		Pa	Det har oppstått papirstopp (se "Fjerne papirstopp" på side 52).

Forklaring av status-lampe

Toner-lampe/Strøm-lampe

Status		Beskrivelse
 (Toner-lampe)	Oransje	Blinker Det er lite toner i kassetten. Den anslåtte levetiden til tonerkassetten er over. Klargjør en ny kassett for å bytte kassett. Du kan forbedre utskriftskvaliteten midlertidig ved å omfordele toneren (se "Fordeling av toner" på side 43).
		Pa En tonerkassett har nesten nådd forventet levetid ^a Det anbefales å bytte tonerkassett (se "Skifte tonerkassett" på side 44).
		Av Alle tonerkassetter har normal kapasitet.
 (Strøm-lampe)	Blå	Pa Maskinen er i strømsparingsmodus.
		Av Maskinen er klar eller strømmen er avslått.
Eco-knapp	Grønn	Pa Eco-modus er slått på. Tosidig, 2-opp, tonersparing på, funksjonen hoppe over blanke sider, brukes automatisk ved utskrifter (se "Økoutskrift" på side 36).
		Av Eco-modus er slått av.

a. Anslått kassettlevetid betyr forventet eller estimert levetid for tonerkassetten og angir gjennomsnittskapasiteten for utskrifter, definert i henhold til ISO/IEC 19752. Antall sider kan påvirkes av driftsmiljø, utskriftshyppighet, medietype og mediestørrelse. Det kan fortsatt finnes noe toner igjen i kassetten når den røde LED-lampen er tent og skriveren stopper utskriften.



5. Tillegg

I dette kapittelet får du produktspesifikasjoner og informasjon om gjeldende forskrifter

- **Spesifikasjoner** 60
- **Dells retningslinjer for teknisk støtte** 67
- **Slik tar du kontakt med Dell** 68
- **Garanti og returrett** 69
- **Copyright** 70

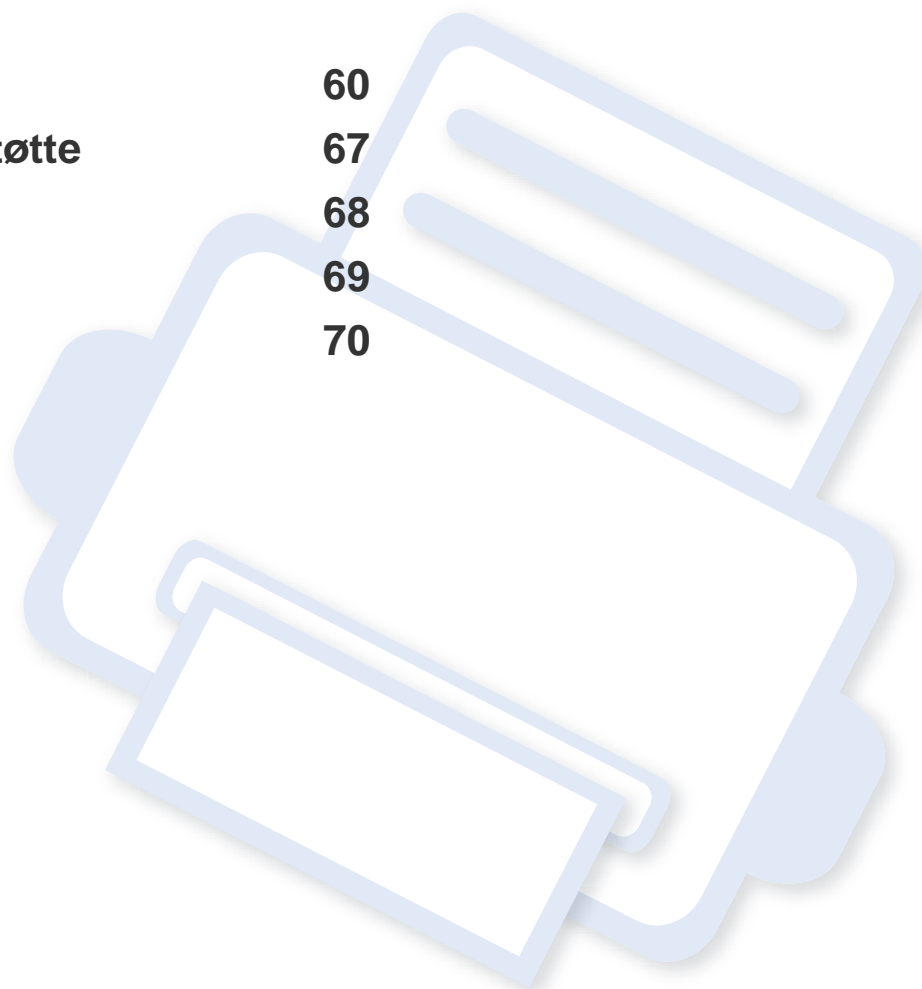

Spesifikasjoner

Generelle spesifikasjoner



Spesifikasjonsverdiene, som er angitt nedenfor, kan endres uten forvarsel. Se www.dell.com eller support.dell.com for mulige endringer i informasjon.

Elementer		Beskrivelse
Mål	Bredde x lengde x høyde	348 x 338 x 197 mm (13,7 x 13,3 x 7,7 tommer)
Vekt	Maskin med rekvisita	7,2 kg (15,87 lbs)
Støynivå ^a	Klarmodus	Mindre enn 30 dB(A)
	Utskriftsmodus	Mindre enn 50 dB(A)
Temperatur	Drift	10 til 32 °C
	Lagring (Pakket)	-20 til 40 °C
Fuktighet	Drift	20 til 80 % relativ fuktighet
	Lagring (Pakket)	10 til 90% relativ fuktighet
Strømforsyning ^b	110 volt-modeller	AC 110 - 127 V
	220 volt-modeller	AC 220 - 240 V
Strømforbruk	Gjennomsnitt i driftsmodus	Mindre enn 400 W
	Klarmodus	Mindre enn 45 W
	Strømsparingsmodus	Mindre enn 1,3 W
	Strøm av-modus	Mindre enn 0,2 W
	Network Standby-modus (portaktivering)	Mindre enn 1,3 W

a. Lydtrykknivå, ISO 7779. Konfigurasjonstestet: Grunnleggende maskininstallasjon, A4-papir, enkeltsidig utskrift.

b. Se merknader på maskinen for riktig spenning (V), frekvens (Hertz) og strømtype (A) for maskinen.

Spesifikasjoner

Spesifikasjoner for utskriftsmedier

Type	Størrelse	Mål	Utskriftsmedievekt/Kapasitet ^a	
			Skuff	Manuell mater ^b
Vanlig papir	Letter	216 x 279 mm (8,5 x 11 tommer)	70 til 90 g/m ² (19 til 24 lbs) • 250 ark med 80 g/m ² (21 lbs)	70 til 90 g/m ² (19 til 24 lbs) • 1 ark med 80 g/m ² (21 lbs)
	Legal	216 x 356 mm (8,5 x 14 tommer)		
	US Folio	216 x 330 mm (8,5 x 13 tommer)		
	A4	210 x 297 mm (8,27 x 11,69 tommer)		
	Oficio	216 x 343 mm (8,5 x 13,5 tommer)		
	JIS B5	182 x 257 mm (7,17 x 10,12 tommer)		
	ISO B5	176 x 250 mm (6,93 x 9,84 tommer)		
	Executive	184 x 267 mm (7,25 x 10,5 tommer)		
	A5	148 x 210 mm (5,83 x 8,27 tommer)		
	A6	105 x 148 mm (4,13 x 5,83 tommer)		
Konvolutt	Konvolutt Monarch	98 x 191 mm (3,87 x 7,5 tommer)	Ikke tilgjengelig i skuff.	60 til 220 g/m ² (16 til 59 lbs) • 1 ark med 80 g/m ² (21 lbs)
	Konvolutt No. 10	105 x 241 mm (4,12 x 9,5 tommer)		
	Konvolutt DL	110 x 220 mm (4,33 x 8,66 tommer)		
	C5-konvolutt	162 x 229 mm (6,38 x 9,02 tommer)		
	C6-konvolutt	114 x 162 mm (4,49 x 6,38 tommer)		
Tykt papir	Se informasjonen om vanlig papir	Se informasjonen om vanlig papir	91 til 105 g/m ² (24 til 28 lbs)	91 til 105 g/m ² (24 til 28 lbs)

Spesifikasjoner

Type	Størrelse	Mål	Utskriftsmedievekt/Kapasitet ^a	
			Skuff	Manuell mater ^b
Tykkere papir	Se informasjonen om vanlig papir	Se informasjonen om vanlig papir	Ikke tilgjengelig i skuff.	164 til 220 g/m ² (44 til 59 lbs)
Tynt papir	Se informasjonen om vanlig papir	Se informasjonen om vanlig papir	60 til 70 g/m ² (16 til 19 lbs)	60 til 70 g/m ² (16 til 19 lbs)
Transparent	Letter, A4	Se informasjonen om vanlig papir	Ikke tilgjengelig i skuff.	138 til 146 g/m ² (37 til 39 lbs)
Etiketter ^c	Letter, Legal, US Folio, A4, JIS B5, ISO B5, Executive, A5	Se informasjonen om vanlig papir	Ikke tilgjengelig i skuff.	120 til 150 g/m ² (32 til 40 lbs)
Kartong	Letter, Legal, US Folio, A4, JIS B5, ISO B5, Executive, A5, Postcard 4x6	Se informasjonen om vanlig papir	121 til 163 g/m ² (32 til 43 lbs)	121 til 163 g/m ² (32 til 43 lbs)
Bond-papir	Se informasjonen om vanlig papir	Se informasjonen om vanlig papir	106 til 120 g/m ² (28 til 32 lbs)	106 til 120 g/m ² (28 til 32 lbs)
Minimumsstørrelse (egendefinert)		<ul style="list-style-type: none"> Manuell mater: 76,2 x 127 mm Skuff 1: 105 x 148,5 mm (4,13 x 5,85 tommer) 	60 til 163 g/m ² (16 til 43 lbs) ^{d, e}	
Maksimumsstørrelse (egendefinert)		216 x 356 mm (8,5 x 14 tommer)		

a. Maksimal kapasitet kan variere avhengig av utskriftsmediets vekt og tykkelse samt miljøforhold.

b. 1 ark for manuell mating.

c. Jevnheten til etikettene som er benyttet i denne maskinen er 100 til 250 (sheffield). Dette henviser til den numeriske verdien til jevnheten.

d. Papirtyper som er tilgjengelige i den manuelle materen: Vanlig, tykk, tykkere, tynt, bomull, farget, fortrykt, resirkulert, konfolutt, transparenter, etiketter, kartong, bond, arkiv.

e. Papirtyper tilgjengelige fra skuff: Vanlig, tykt, tynt, resirkulert, kartong, bond, arkiv

Spesifikasjoner

Systemkrav

Microsoft® Windows®

Operativsystem	Krav (anbefales)		
	Proseszor	RAM	Ledig harddiskplass
Windows® 2000	Intel® Pentium® II 400 MHz (Pentium III 933 MHz)	64 MB (128 MB)	600 MB
Windows® XP	Intel® Pentium® III 933 MHz (Pentium IV 1 GHz)	128 MB (256 MB)	1,5 GB
Windows Server® 2003	Intel® Pentium® III 933 MHz (Pentium IV 1 GHz)	128 MB (512 MB)	1,25 - 2 GB
Windows Server® 2008	Intel® Pentium® IV 1 GHz (Pentium IV 2 GHz)	512 MB (2 GB)	10 GB
Windows Vista®	Intel® Pentium® IV 3 GHz	512 MB (1 GB)	15 GB
Windows® 7	Intel® Pentium® IV 1 GHz 32- eller 64-biters eller kraftigere prosessor	1 GB (2 GB)	16 GB
	<ul style="list-style-type: none">• Støtte for DirectX® 9-grafikk med 128 MB minne (for å aktivere Aero-temaet).• DVD-R/W-stasjon		
Windows Server® 2008 R2	Intel® Pentium® IV 1 GHz (x86) eller 1,4 GHz (x64) prosessorer (2 GHz eller raskere)	512 MB (2 GB)	10 GB

-  Internet Explorer 6.0 eller nyere er minimumskravet for alle Windows-operativsystemer.
- Brukere med administratorrettigheter kan installere programvaren.
- **Windows Terminal Services** er kompatibel med maskinen din.
- For Windows 2000 kreves Service Pack 4 eller nyere.

Spesifikasjoner

Macintosh

Operativsystem	Krav (anbefales)		
	Proseszor	RAM	Ledig harddiskplass
Mac OS X 10.4	<ul style="list-style-type: none">• Intel®-prosessorer• PowerPC G4/G5	<ul style="list-style-type: none">• 128 MB for en PowerPC-basert Mac-maskin (512 MB)• 512 MB for en Intel-basert Mac (1 GB)	1 GB
Mac OS X 10.5	<ul style="list-style-type: none">• Intel®-prosessorer• 867 MHz eller raskere Power PC G4/G5	512 MB (1 GB)	1 GB
Mac OS X 10.6	<ul style="list-style-type: none">• Intel®-prosessorer	1 GB (2 GB)	1 GB
Mac OS X 10.7	<ul style="list-style-type: none">• Intel®-prosessorer	2 GB	4 GB

Spesifikasjoner

Linux

Elementer	Krav
Operativsystem	Fedora 5~13 (32/64 bit) OpenSuSE® 10,2, 10,3, 11,0, 11,1, 11,2 (32/64 bit) SuSE 10,0, 10,1 (32 bit) Ubuntu 6.06, 6.10, 7.04, 7.10, 8.04, 8.10, 9.04, 9.10, 10.04 (32/64 bit) Mandriva 2007, 2008, 2009, 2009.1, 2010 (32/64 bit) Debian 4.0, 5.0 (32/64 bit) Redhat® Enterprise Linux WS 4, 5 (32/64 bit) SuSE Linux Enterprise Desktop 10, 11 (32/64 bit)
Prossessor	Pentium IV 2,4GHz (Intel Core™ 2)
RAM	512 MB (1 GB)
Ledig harddiskplass	1 GB (2 GB)

Unix

Elementer	Krav
Operativsystem	Sun Solaris 9, 10 (x86, SPARC) HP-UX 11,0, 11i v1, 11i v2, 11i v3 (PA-RISC, Itanium) IBM AIX 5.1, 5.2, 5.3, 5.4
Ledig harddiskplass	Opp til 100 MB

Spesifikasjoner

Nettverksmiljø

 Kun for nettverk og trådløse modeller (se "Funksjoner etter modell" på side 6).

Du må konfigurere nettverksprotokollene på maskinen for å kunne bruke den som nettverksmaskin. Tabellen nedenfor viser nettverksmiljøet som støttes av maskinen.

Elementer	Spesifikasjoner
Nettverksgrensesnitt	<ul style="list-style-type: none">• Ethernet 10/100 Base TX kablet LAN
Nettverksoperativsystem	<ul style="list-style-type: none">• Windows 2000/Server 2003/Server 2008/XP/Vista/7/Server 2008 R2• Ulike Linux-operativsystemer• Mac OS X 10.4 ~ 10.7• Unix
Nettverksprotokoller	<ul style="list-style-type: none">• TCP/IPv4• DHCP, BOOTP• DNS, WINS, Bonjour, SLP, UPnP• Standard TCP/IP-utskrift (RAW), LPR, IPP, WSD• SNMPv 1/2/3, HTTP• TCP/IPv6 (DHCP, DNS, RAW, LPR, SNMPv 1/2/3, HTTP)

Dells retningslinjer for teknisk støtte

Teknisk support krever samarbeid og deltakelse fra kunden i feilsøknings-prosessen og sørger for gjenoppretting av operativsystemet, programvare og maskinvare drivere til opprinnelig standardkonfigurasjon som leveres fra Dell, samt verifikasjon av riktig funksjonalitet for skriveren og all Dell-installert maskinvare. Online teknisk support er tilgjengelig på Dell Support i tillegg til ordinær teknisk support. Ytterligere alternativer for teknisk support er tilgjengelig for kjøp.

Dell gir begrenset teknisk support for skriveren og øvrig Dell-installert programvare og utstyr. Support for tredjeparts programvare og tilbehør leveres av den opprinnelige produsenten, inkludert de som er kjøpt og/eller installert via Software & Peripherals (DellWare), Readyware og Custom Factory Integration (CFI / DellPlus).

Slik tar du kontakt med Dell

Du har tilgang til Dell Support på **support.dell.com**. Velg region på siden VELKOMMEN TIL DELL SUPPORT, og fyll ut nødvendig informasjon for å få tilgang til hjelpeverktøy og informasjon.

Du kan kontakte Dell elektronisk ved bruk av følgende adresser:

- Verdensveven

-**www.dell.com/**

-**www.dell.com/ap/** (kun land i Asia/Stillehavet)

-**www.dell.com/jp/** (kun Japan)

-**www.euro.dell.com** (kun Europa)

-**www.dell.com/la/** (Latin-Amerika og Karibia)

-**www.dell.ca** (kun Canada)

- FTP (File Transfer Protocol)

-**ftp.dell.com**

Logg inn som bruker: anonymt. Bruk e-postadressen din som passord.

- Elektronisk support-service

-**mobile_support@us.dell.com**

-**support@us.dell.com**

-**la-techsupport@dell.com** (kun Latin-Amerika og Karibia)

-**apsupport@dell.com** (kun land i Asia/Stillehavet)

-**support.jp.dell.com** (kun Japan)

-**support.euro.dell.com** (kun Europa)

- Elektronisk tilbudservice

-**apmarketing@dell.com** (kun land i Asia/Stillehavet)

-**sales_canada@dell.com** (kun Canada)

Garanti og returrett

Dell Inc. ("Dell") produserer sine maskinvareprodukter fra deler og komponenter som er nye eller tilsvarende nye i overensstemmelse med industri-standard praksis. For informasjon om Dells garanti for skriveren din, se dokumentet *Produktinformasjon*.

Copyright

Informasjon i dette dokumentet kan endres uten varsel.

©2012 Dell Inc. Med enerett.

Gjengivelse av disse materialene på noen som helst måte uten skriftlig tillatelse fra Dell Inc. er strengt forbudt.

Varemerker brukt i dette dokumentet: *Dell*, *Dell*-logoen og *Dell Toner Management System* er varemerker for Dell Inc.; *Microsoft*, *Windows*, *Windows Vista* og *Windows Server* er registrerte varemerker for Microsoft Corporation i USA og/eller andre land, *Adobe* og *Acrobat Reader* er enten registrerte varemerker eller varemerker for Adobe Systems Incorporated i USA og/eller andre land.

iPad, iPhone, iPod touch, TrueType, Mac og Mac OS er varemerker for of Apple Inc., registrert i USA og andre land. AirPrint og AirPrint-logoen er varemerker for Apple Inc.

Google, Picasa, Google Docs, Android og Gmail er enten registrerte varemerker eller varemerker for Google Inc.

Google Cloud Print er et varemerke for Google Inc.

Andre varemerker og varenavn kan være brukt i dette dokumentet for å referere til enheter som krever merker og navn på sine produkter.

Dell Inc. fraskriver seg enhver eierinteresse i andre varemerker og varenavn enn sine egne.

Se i "**LICENSE.txt**"-filen på den medfølgende CD-en for lisensinformasjonen som omhandler åpen kildekode.

REV. 3.00

Brukerhåndbok

Dell B1260dn

AVANSERT

IMAGINE THE POSSIBILITIES

Brukerhåndboken gir informasjon om installasjon avansert konfigurasjon, drift og feilsøking for flere typer operativsystem.

Det kan hende at enkelte funksjoner ikke er tilgjengelige, avhengig av modell og land.

GRUNNLEGGENDE

Denne brukerhåndboken gir informasjon vedrørende installasjon, grunnleggende bruk og feilsøking på Windows.



1. Installasjon av programvare

Installasjon for Macintosh	75
Reinstallasjon for Macintosh	76
Installasjon for Linux	77
Reinstallasjon for Linux	78



2. Slik bruker du en nettverkstilkoblet maskin

Nyttige nettverksprogrammer	80
Oppsett av kablet nettverk	81
Slik installerer du driver i nettverket	84
IPv6-konfigurasjon	90
AirPrint	92
Google Cloud Print™	93



3. Nyttig vedlikeholdsverktøy

Slik bruker du verktøy for fastvareoppdatering	97
--	----

Slik bruker du bestillingsverktøy for Dell forbruksvarer	98
Slik bruker du Embedded Web Service	99
Slik bruker du Dell Printer Manager	101
Slik bruker du Dell Printer Status	104
Slik bruker du Linux Unified Driver Configurator	106



4. Spesialfunksjoner

Høydejustering	111
Endre standard utskriftsinnstillinger	112
Indstilling af maskinen til standardmaskine	113
Bruke avanserte utskriftsfunksjoner	114
Skrive ut i Macintosh	120
Linux-utskrift	122
UNIX-utskrift	124



5. Feilsøking

Papirmatingsproblemer	127
Tilkoblingsproblemer med strøm og kabler	128
Utskriftsproblemer	129
Problemer med utskriftskvalitet	133
Problemer med operativsystemet	141



1. Installasjon av programvare

Dette kapitlet gir instruksjoner for installasjon essensiell og nyttig programvare for bruk i et miljø hvor maskinen er tilkoblet via kabel. En lokaltilkoblet maskin er en maskin som er koblet direkte til datamaskinen med en kabel. Hvis datamaskinen er tilkoblet et nettverk, kan du hoppe over trinnene nedenfor og gå direkte til installasjon av driveren for den nettverkstilkoblede maskinen (se Slik installerer du driver i nettverket 84).

- **Installasjon for Macintosh** 75
- **Reinstallasjon for Macintosh** 76
- **Installasjon for Linux** 77
- **Reinstallasjon for Linux** 78



- Hvis du bruker Windows operativsystem, se grunnleggende brukerhåndbok for installasjon av maskinens driver.
- Ikke bruk USB-kabel som er lengre enn 3 meter.

Installasjon for Macintosh

- 1 Kontroller at maskinen er koblet til datamaskinen og slått på.
- 2 Sett inn den medfølgende programvare-CD-en i CD-stasjonen.
- 3 Dobbeltklikk på CD-ikonet på Macintosh-skrivebordet.
- 4 Dobbeltklikk på **MAC_Installer**-mappen > ikonet **Installer OS X**
- 5 Klikk på **Continue**.
- 6 Les lisensavtalen, og klikk på **Continue**.
- 7 Klikk på **Agree** for å godta lisensavtalen.
- 8 Når du ser meldingen om at alle åpne programmer på datamaskinen vil bli lukket, klikker du på **Continue**.
- 9 Klikk **Continue** på **User Options Pane**.
- 10 Klikk på **Install**. Alle komponenter du trenger for å bruke maskinen, blir installert.

Hvis du velger **Customize**, kan du velge hvilke komponenter som skal installeres.
- 11 Angi passordet og klikk på **OK**.
- 12 Datamaskinen må startes på nytt etter installasjon av programvare. Klikk på **Continue Installation**.
- 13 Når installasjonen er fullført, klikker du på **Close**.
- 14 Åpne **Applications**-mappen > **Utilities** > **Print Setup Utility**.

•For Mac OS X 10.5-10.7: Åpne mappen **Applications** > **System Preferences**, og klikk på **Print & Fax**.
- 15 Klikk på **Add** i **Printer List**.

•For Mac OS X 10.5-10.7: trykk på "+"-ikonet. Et vindu åpnes.
- 16 Klikk på **Default Browser** og finn USB-tilkoblingen.

•For Mac OS X 10.5-10.7: Klikk på **Default** og finn USB-tilkoblingen.
- 17 Hvis automatisk valg ikke fungerer som det skal for Mac OS X 10.4, velger du **Dell** i **Print Using** og maskinnavnet i **Model**.

•Hvis automatisk valg ikke fungerer som det skal for Mac OS X 10.5-10.7, velger du **Select a driver to use...** og maskinnavnet i **Print Using**.

Maskinen vises i **Printer List** og angis som standardmaskin.
- 18 Klikk på **Add**.

Reinstallasjon for Macintosh

Hvis skriveren ikke fungerer som den skal, kan du avinstallere driveren og deretter installere den på nytt.

- 1 Kontroller at maskinen er koblet til datamaskinen og slått på.
- 2 Sett inn den medfølgende programvare-CD-en i CD-stasjonen.
- 3 Dobbeltklikk på CD-ikonet på Macintosh-skrivebordet.
- 4 Dobbeltklikk på mappen **MAC_Installer** > ikonet **Uninstaller OS X**.
- 5 Angi passordet og klikk på **OK**.
- 6 Når avinstalleringen er ferdig, klikker du på **OK**.



Hvis en maskin allerede er lagt til, slett den fra **Print Setup Utility** eller **Print & Fax**.

Installasjon for Linux

Du må laste ned programvarepakker for Linux fra Dells nettsider for å installere skriverprogramvaren (<http://www.support.dell.com>).

Installere Unified Linux-driveren

- 1 Kontroller at maskinen er koblet til datamaskinen og slått på.
- 2 Når vinduet **Administrator Login** vises, skriver du inn "root" i **Login**-feltet og angir systempassordet.



Du må logge på som superbruker (root) for å installere maskinprogramvaren. Hvis du ikke er superbruker, kontakter du systemansvarlig.

- 3 Fra Dell webområde laster du ned pakken Unified Linux Driver til datamaskinen din.
- 4 Høyreklikk pakken **Unified Linux Driver** og pakk den ut.
- 5 Dobbeltklikk på **cdroot > autorun**.
- 6 Når velkomstskjerm bildet vises, klikker du på **Next**.
- 7 Når installasjonen er fullført, klikker du på **Finish**.

Installasjonsprogrammet har tilføyd ikonet Unified Driver Configurator på skrivebordet og gruppen Unified Driver på systemmenyen. Hvis det oppstår problemer, kan du konsultere den elektroniske hjelpen, som er tilgjengelig via systemmenyen eller fra Windows-programmene i driverpakken, for eksempel **Unified Driver Configurator** eller **Image Manager**.

Reinstallasjon for Linux

Hvis skriveren ikke fungerer som den skal, kan du avinstallere driveren og deretter installere den på nytt.

- 1 Kontroller at maskinen er koblet til datamaskinen og slått på.
- 2 Når vinduet **Administrator Login** vises, skriver du inn "root" i **Login**-feltet og angir systempassordet.

Du må logge på som superbruker (root) for å kunne avinstallere skriverdriveren. Hvis du ikke er superbruker, kontakter du systemansvarlig.
- 3 Klikk på ikonet nederst på skrivebordet. Når terminalskjerm bildet vises, skriver du inn følgende:



```
[root@localhost root]#cd /opt/Dell/mfp/uninstall/[root@localhost  
uninstall]#./uninstall.sh
```
- 4 Klikk på **Uninstall**.
- 5 Klikk på **Next**.
- 6 Klikk på **Finish**.



2. Slik bruker du en nettverkstilkoblet maskin

Dette kapitlet inneholder trinnvise instruksjoner om hvordan du setter opp den nettverkstilkoblede maskinen og programvaren.

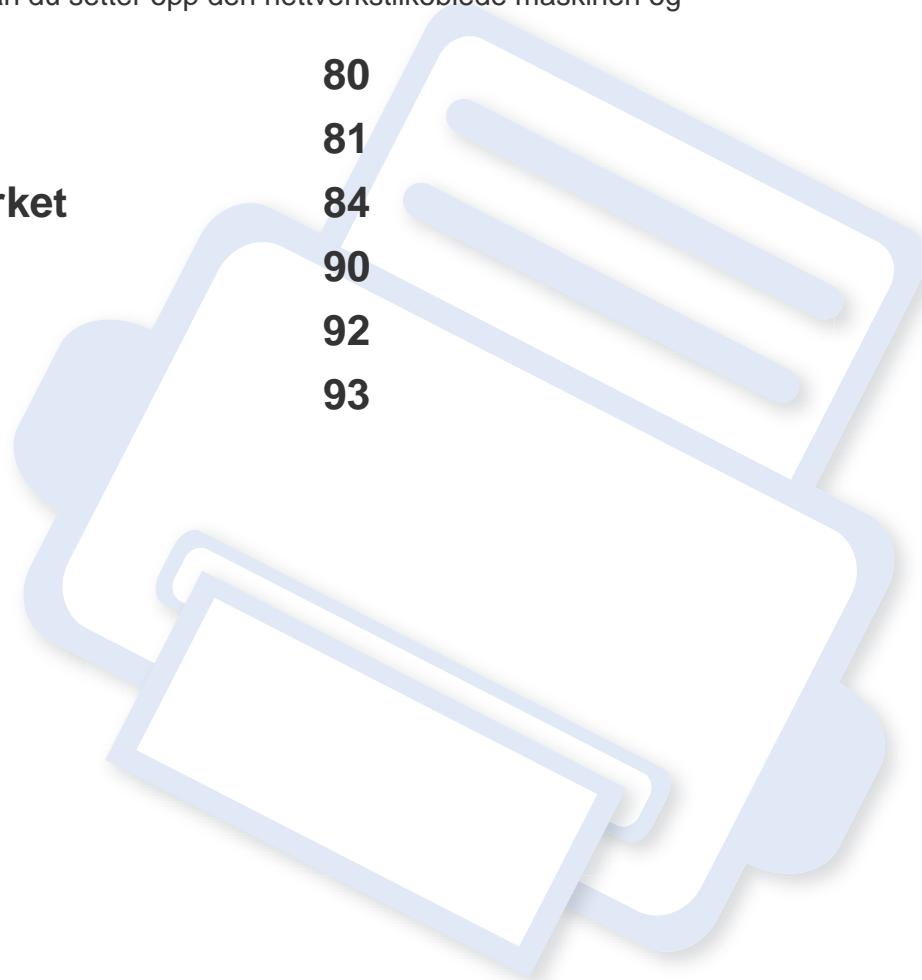
- **Nyttige nettverksprogrammer** 80
- **Oppsett av kablet nettverk** 81
- **Slik installerer du driver i nettverket** 84
- **IPv6-konfigurasjon** 90
- **AirPrint** 92
- **Google Cloud Print™** 93



Nyttige nettverksprogrammer

Det finnes flere forskjellige programmer du kan bruke til å konfigurere nettverksinnstillingene på en enkel måte i nettverksmiljøet. Spesielt for nettverksansvarlig er det mulig å administrere flere maskiner på nettverket.



Angi IP-adressen før du bruker programmene nedenfor.

Embedded Web Service

Webserveren som er innebygd i nettverksmaskinen, gjør det mulig å foreta følgende oppgaver (se "Bruke Embedded Web Service" på side 91):

- Sjekk informasjon og status for rekvisita.
- Tilpasse maskininnstillingene.
- Sett alternativ for e-postvarsel. Når du velger dette alternativet, blir maskinens status (lavt nivå i tonerkassett eller maskinfeil) automatisk sendt til den angitte e-postadressen.
- Konfigurere nettverksparameterne som er nødvendige for at maskinen skal kunne kobles til ulike nettverksmiljøer.

SetIP

Med dette verktøyet kan du velge et nettverksgrensesnitt og manuelt konfigurere IP-adressene som skal brukes med TCP/IP-protokollen.

- Se "Konfigurer IPv4 ved å bruke programmet SetIP (Windows)" på side 81.
- Se "IPv4-konfigurasjon ved bruk av SetIP (Macintosh)" på side 82.
- Se "Konfigurer IPv4 ved bruk av SetIP (Linux)" på side 83.



TCP/IPv6 støttes ikke av dette programmet.

Oppsett av kablet nettverk

Du må konfigurere nettverksprotokollene på maskinen for å kunne bruke den i nettverket.

Du kan bruke nettverket etter at du har koblet en nettverkskabel til nettverksporten på maskinen.

- For modeller som ikke har display på kontrollpanelet, brukes Embedded Web Service eller programmet SetIP.
 - Se "Slik bruker du Embedded Web Service" på side 99.
 - Se "Angi IP-adresse" på side 81.

Skrive ut en nettverkskonfigurasjonsrapport

Du kan skrive ut en **nettverkskonfigurasjonsrapport** fra maskinens kontrollpanel som vil vise gjeldende maskins nettverksinnstillinger. Dette er nyttig når du skal konfigurere et nettverk.

Klikk på knappen  (**Info**) på kontrollpanel.

Du kan bruke denne **nettverkskonfigurasjonsrapporten** til å finne maskinens MAC-adresse og IP-adresse.

Eksempel:

- MAC-adresse: 00:15:99:41:A2:78
- IP-adresse: 169.254.192.192

Angi IP-adresse

Først må du konfigurere en IP-adresse for nettverksutskrift og -administrasjon. I de fleste tilfeller tilordnes en ny IP-adresse automatisk av en DHCP-server (Dynamic Host Configuration Protocol Server) på nettverket.

Konfigurer IPv4 ved å bruke programmet SetIP (Windows)

Før du bruker programmet SetIP, deaktiver datamaskinens brannmur fra **Kontrollpanel > Sikkerhetssenter > Windows-brannmur**.





Følgende instruksjoner kan være forskjellig fra modellen din.

- 1 Installer programmet fra CD-en fra leverandøren ved å dobbeltklikke på **Application > SetIP > Setup.exe**.
- 2 Følg instruksene i installasjonsvinduet.
- 3 Bruk en nettverkskabel for å koble til maskinen til nettverket.
- 4 Slå på maskinen.

Oppsett av kablet nettverk

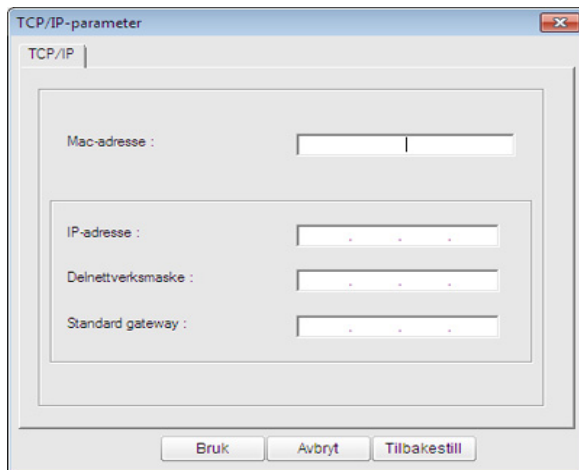
- 5 Fra **Start**-meny velger du **Alle programmer > Dell > Dell Printers > SetIP > SetIP**.
- 6 Klikk på ikonet  (det tredje fra venstre) i vinduet SetIPfor å åpne TCP/IP-konfigurasjonsvinduet.
- 7 Angi den nye informasjonen for maskinen i konfigurasjonsvinduet som følger. I intranett i bedrifter kan det hende du trenger å få denne informasjonen tilordnet av en nettverksansvarlig før du fortsetter.



-  Finn maskinens MAC-adresse i **nettverkskonfigurasjonsrapporten** (se "Skrive ut en nettverkskonfigurasjonsrapport" på side 81) og skriv den inn uten kolon. Adressen 00:15:99:29:51:A8 blir for eksempel 0015992951A8.

- 8 Klikk på **Bruk** og deretter på **OK**. Maskinen skriver ut **konfigurasjonsrapporten** automatisk. Kontroller at alle innstillingene er riktige.

IPv4-konfigurasjon ved bruk av SetIP (Macintosh)

Før du bruker programmet SetIP, deaktiver datamaskinens brannmur fra **System Preferences > Security > Firewall**.

 Følgende instruksjer kan være annerledes fra modellen din.

- 1 Bruk en nettverkskabel for å koble til maskinen til nettverket.
- 2 Sett i installasjons-CD-en, åpne diskvinduet og velg **MAC_Installer > MAC_Printer > SetIP > SetIPApplet.html**.
- 3 Dobbeltklikk på filen. **Safari** åpnes automatisk. Velg deretter **Trust**. Nettleseren åpner siden **SetIPApplet.html** som viser skriverens navn og informasjon om IP-adresse.
- 4 Klikk på ikonet  (det tredje fra venstre) i vinduet SetIPfor å åpne TCP/IP-konfigurasjonsvinduet.
- 5 Angi den nye informasjonen for maskinen i konfigurasjonsvinduet. I intranett i bedrifter kan det hende du trenger å få denne informasjonen tilordnet av en nettverksansvarlig før du fortsetter.

Oppsett av kablet nettverk



Finn maskinens MAC-adresse i **nettverkskonfigurasjonsrapporten** (se "Skriver ut en nettverkskonfigurasjonsrapport" på side 81) og skriv den inn uten kolon. Adressen 00:15:99:29:51:A8 blir for eksempel 0015992951A8.



Finn maskinens MAC-adresse i **nettverkskonfigurasjonsrapporten** (se "Skriver ut en nettverkskonfigurasjonsrapport" på side 81) og skriv den inn uten kolon. Adressen 00:15:99:29:51:A8 blir for eksempel 0015992951A8.

6 Velg **Apply**, deretter **OK** og **OK** igjen.

7 Avslutt **Safari**.

5 Maskinen skriver ut **konfigurasjonsrapporten** automatisk.

Konfigurer IPv4 ved bruk av SetIP (Linux)

Før du bruker programmet SetIP, deaktiver datamaskinens brannmur fra **System Preferences** eller **Administrator**.



Følgende instruksjoner kan være forskjellig fra din modell eller dine operativsystemer.

1 Åpne **/opt/Dell/mfp/share/utils/**.

2 Dobbeltklikk på **SetIPApplet.html**-filen.

3 Klikk for å åpne TCP/IP-konfigurasjonsvinduet.

4 Angi den nye informasjonen for maskinen i konfigurasjonsvinduet. I intranett i bedrifter kan det hende du trenger å få denne informasjonen tilordnet av en nettverksansvarlig før du fortsetter.

Slik installerer du driver i nettverket

Windows

- 1 Kontroller at maskinen er koblet til nettverket og slått på. IP-adressen til maskinen må også være konfigurert.

 Hvis "**Veiviser for funnet maskinvare**" vises under installeringsprosessen, må du klikke **Avbryt** for å lukke vinduet.

- 2 Sett inn den medfølgende programvare-CD-en i CD-stasjonen. CD-en skal starte automatisk, og et installeringsvindu vil åpnes.

Hvis installasjonsskjermen ikke vises, klikk **Start > Alle programmer > Tilbehør > Kjør**.

Skriv inn X:**Setup.exe**, og bytt ut "X" med bokstaven som representerer din CD-ROM-stasjon. Klikk deretter på **OK**.

- 3 Velg **Neste**.

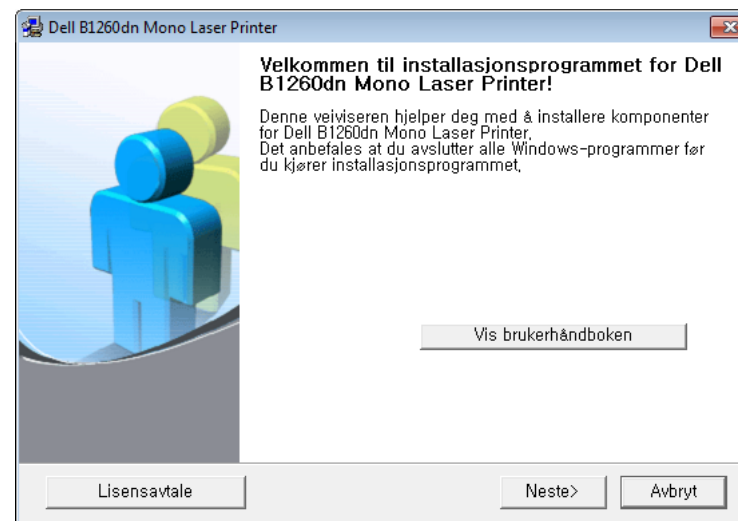

- 4 Velg **Koble en nettverksskriver til datamaskinen**. Klikk på **Neste**.

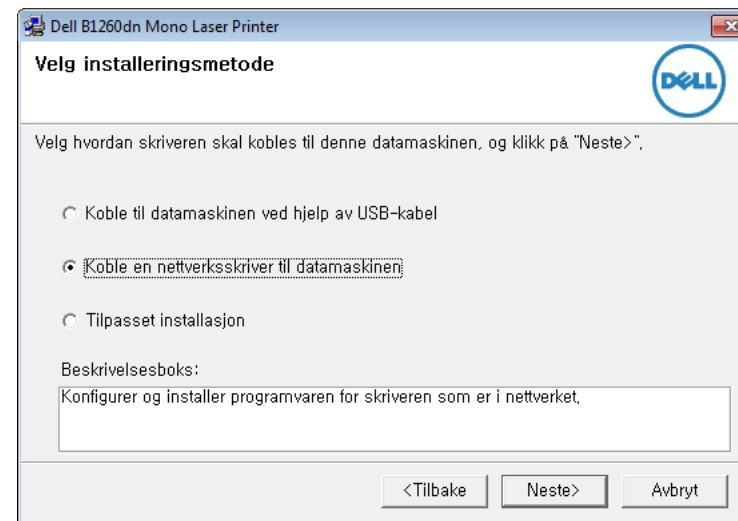

Slik installerer du driver i nettverket



- Med **Tilpasset installasjon** kan du velge maskinens tilkobling og hvilke komponenter du vil installere. Følg instruksjonene i vinduet.

5 Maskinene du søkte etter, vises på skjermen. Velg den du vil bruke, og klikk på **Neste**.



Hvis du ikke kan finne maskinen i nettverket, slå av brannmuren og klikk **Oppdater**. I Windows klikker du på **Start > Kontrollpanel** og starter Windows brannmur og deaktiverer dette alternativet. For andre operativsystemer må du se den elektroniske hjelpen.

6 Følg instruksene i installasjonsvinduet.

Macintosh

- 1** Kontroller at maskinen er koblet til nettverket og slått på.
- 2** Sett inn den medfølgende programvare-CD-en i CD-stasjonen.
- 3** Dobbeltklikk på CD-ikonet på Macintosh-skrivebordet.
- 4** Dobbeltklikk på **MAC_Installer**-mappen > ikonet **Installer OS X**.
- 5** Klikk på **Continue**.

6 Les lisensavtalen, og klikk på **Continue**.

7 Klikk på **Agree** for å godta lisensavtalen.

8 Når du ser meldingen om at alle åpne programmer på datamaskinen vil bli lukket, klikker du på **Continue**.

9 Klikk **Continue** på **User Options Pane**.



Hvis du ikke alt har angitt IP-adressen, klikker du på **Angi IP-adresse**, og se "IPv4-konfigurasjon ved bruk av SetIP (Macintosh)" på side 82.

10 Klikk på **Install**. Alle komponenter du trenger for å bruke maskinen, blir installert.

Hvis du velger **Customize**, kan du velge hvilke komponenter som skal installeres.

11 Angi passordet og klikk på **OK**.

12 Datamaskinen må startes på nytt etter installasjon av programvare. Klikk på **Continue Installation**.

13 Når installasjonen er fullført, klikker du på **Close**.

Slik installerer du driver i nettverket

14 Åpne **Applications**-mappen > **Utilities** > **Print Setup Utility**.

- For Mac OS X 10.5-10.7: Åpne mappen **Applications** > **System Preferences**, og klikk på **Print & Fax**.

15 Klikk på **Add** i **Printer List**.

- For Mac OS X 10.5-10.7: Klikk på ikonet "+". Et vindu vil da åpnes.

16 For Mac OS X 10.4 klikker du på **IP Printer**.

- For Mac OS X 10.5-10.7: Klikk på **IP**.

17 Velg **HP Jetdirect - Socket** i **Protocol**.



Utskrift av et dokument med mange sider kan gå raskere hvis du velger **Socket** under **Printer Type**.

18 Skriv inn maskinens IP-adresse i **Address**-innleggingsfeltet.

19 Angi kønavnet i **Queue**-innleggingsfeltet. Hvis du ikke kjenner kønavnet til maskinserveren, prøv med standardkøen først.

20 Hvis automatisk valg ikke fungerer som det skal for Mac OS X 10.4, velger du **Dell** i **Print Using** og maskinnavnet i **Model**.

- Hvis automatisk valg ikke fungerer som det skal for Mac OS X 10.5-10.7, velger du **Select Printer Software** og maskinnavnet i **Print Using**.

21 Klikk på **Add**.

Maskinen vises i **Printer List** og angis som standardskriver.

Linux

Du må laste ned Linux programvarepakker for Linux fra Dells webområde for å installere skriverprogramvaren (www.dell.com eller support.dell.com > finn produkt > Støtte eller Nedlastinger).



Slik installerer du annen programvare:

- Se "Installere Unified Linux-driveren" på side 77.

Slik installerer du driver i nettverket

Slik installerer du Linux-driveren og legger til nettverksskriver

- 1 Kontroller at maskinen er koblet til nettverket og slått på. IP-adressen til maskinen må også være konfigurert.
- 2 Last ned Unified Linux Driver-pakken fra Dells webområde.
- 3 Pakk ut filen UnifiedLinuxDriver.tar.gz, og åpne den nye katalogen.
- 4 Dobbeltklikk på mappen **Linux** > ikonet **install.sh**.
- 5 Installasjonsvinduet for Dell åpnes. Klikk på **Continue**.
- 6 Veiviser for å legge til skriver åpnes. Klikk på **Next**.
- 7 Velg nettverksskriveren og klikk på **Search**.
- 8 Skriverens IP-adresse og modellnavn vises i listefeltet.
- 9 Velg maskinen og klikk på **Next**.
- 10 Legg inn skriverbeskrivelsen og **Next**.
- 11 Når maskinen er lagt til, klikker du på **Finish**.
- 12 Når installasjonen er utført, klikker du på **Finish**.

Legg til nettverksskriver

- 1 Dobbeltklikk på **Unified Driver Configurator**.
- 2 Klikk på **Add Printer**.
- 3 Vinduet **Add printer wizard** åpnes. Klikk på **Next**.
- 4 Velg **Network printer**, og klikk på **Search**-knappen.
- 5 Skriverens IP-adresse og modellnavn vises i listefeltet.
- 6 Velg maskinen og klikk på **Next**.
- 7 Legg inn skriverbeskrivelsen og klikk **Next**.
- 8 Når maskinen er lagt til, klikker du på **Finish**.

UNIX



- Vær sikker på at maskinen støtter UNIX operativsystem før du installerer UNIX skriverdriver (se "Unix" på side 65).
- Kommandoene er markert med `""`. Ikke bruk `""` når du skriver kommandoene..

Slik installerer du driver i nettverket

Du må installere UNIX skriverdriveren først, og deretter sette opp skriveren for å kunne bruke UNIX skriverdriver. Du kan laste ned UNIX-skriverdriveren fra nettstedet til Dell.

Installere UNIX skriverdriverpakken

Installeringsprosedyren er felles for alle typer UNIX OS nevnt tidligere.

- 1 Fra nettstedet Dell laster du ned og pakker ut UNIX-skriverdriveren til datamaskinen din.
- 2 Tilegne rotprivilegier.
“su -”
- 3 Kopier aktuelt driverarkiv til UNIX-målmaskinen.

 Se administrasjonsveiledningen for UNIX OS for mer informasjon.

- 4 Pakk ut UNIX skriverdriverpakken.
Bruk for eksempel følgende kommandoer på IBM AIX.
“gzip -d < skriv inn pakkens navn | tar xf -”
- 5 Gå til den utpakkede katalogen.

- 6 Kjør installeringsskriptet.
“./install -i”

install er installeringsskriptfilen som brukes til installering og avinstallering av UNIX skriverdriverpakken.

Bruk **chmod 755 install**-kommandoen for å gi tillatelse til installeringsskriptet.

- 7 Utfør “. /install -c” -kommandoen for å verifisere installeringsresultater.

- 8 Kjør “installprinter” fra kommandolinjen. Vinduet **Add Printer Wizard** kommer da opp. Installer skriveren i dette vinduet i samsvar med følgende trinn:



På noen UNIX OS, for eksempel på Solaris 10 kan en skriver som nettopp er lagt til, ikke være aktivert og/eller den godtar ikke jobber. I dette tilfellet kjør følgende kommandoer på rotterminalen:

“accept <printer_name>”

“enable <printer_name>”

Slik installerer du driver i nettverket

Avinstallere skriverdriverpakken



Avinstalleringsverktøyet for skriver bør brukes for å slette skriveren som er installert i systemet.

- a Kjør **uninstallprinter**-kommandoen fra terminalen.
Da åpnes **Uninstall Printer Wizard**.
De installerte skriverne vises på nedtrekkslisten.
- b Velg skriveren som skal slettes.
- c Klikk på **Delete** for å slette skriveren fra systemet.
- d Utfør ". /install -d"-kommandoen for å avinstallere hele pakken.
- e For å godkjenne avinstalleringsresultatene, utfør ". /install -c"-kommandoen.

For å installere på nytt, bruk kommandoen "**/install**" for å installere på nytt.

Installere skriveren

For å legge til skriveren til UNIX-systemet kjør "installprinter" fra kommandolinjen. Vinduet med veiviser for Legge til skriver kommer da opp. Installer skriveren i dette vinduet i samsvar med følgende trinn:

- 1 Skriv inn navnet på skriveren.
- 2 Velg riktig skrivermodell fra listen.

- 3 Skriv inn eventuell beskrivelse som korresponderer til typen skriver i **Type**-feltet. Dette er valgfritt.
- 4 Angi eventuell skriverbeskrivelse i **Description**-feltet. Dette er valgfritt.
- 5 Angi skriverplassering i **Location**-feltet.
- 6 Skriv inn IP-adressen og DNS-navnet på skriveren i tekstboksen **Device** for nettverktilkoblede skrivere. På IBM AIX med **jetdirect Queue type** er kun DNS-navn mulig. Numerisk IP-adresse er ikke tillatt.
- 7 **Queue type** viser tilkoblingen som **lpd** eller **jetdirect** i den tilhørende listeboksen. I tillegg er **usb**-typen tilgjengelig på Sun Solaris OS.
- 8 Velger **Copies** for å angi antall kopier.
- 9 Merk av for **Collate**-valget for å motta kopier som allerede er sortert.
- 10 Merk av for **Reverse Order**-valget for å motta kopier i motsatt rekkefølge.
- 11 Merk av for **Make Default**-valget for å angi denne skriveren som standard.
- 12 Klikk på **OK** for å legge til skriveren.

IPv6-konfigurasjon



IPv6 støttes korrekt kun i Windows Vista eller høyere.



Hvis IPv6-nettverket ikke fungerer, tilbakestiller du alle nettverksinnstillingene til fabrikkinnstillinger og prøver på nytt ved å bruke **Fjern innst.**

I IPv6-nettverksmiljøet, følger du fremgangsmåten nedenfor for å bruke IPv6-adressen:

Fra kontrollpanelet

- 1 Bruk en nettverkskabel for å koble til maskinen til nettverket.
- 2 Slå på maskinen.
- 3 Skriv ut en **Nettverkskonfigurasjonsrapport** som vil sjekke IPv6-adresser (se "Skrive ut en nettverkskonfigurasjonsrapport" på side 81).
- 4 Velg **Start > Kontrollpanel > Skrivere og telefakser**.
- 5 Klikk på **Legg til en skriver** på venstre panel i **Skrivere og telefakser**-vinduene.

6

Klikk på **Legg til en lokal skriver** i **Legg til skriver**-vinduet.

7

Vinduet **Veiviser for skriverinstallasjon** åpnes. Følg instruksene i vinduet.



Hvis maskinen ikke fungerer i nettverksmiljøet, aktiverer du IPv6. Se neste avsnitt.

Fra Embedded Web Service



For modeller som ikke har display på kontrollpanelet, må du bruke **Embedded Web Service** først ved bruk av IPv4-adressen, og deretter følger du prosedyren under for å bruke IPv6.

1

Start en nettleser (f.eks. Internett Explorer) fra Windows. Skriv inn maskinens IP-adresse (<http://xxx.xxx.xxx.xxx>) i adressefeltet, trykk Enter eller klikk på **Start**.

2

Hvis du logger inn i **Embedded Web Service** for første gang, må du logge på som administrator. Skriv inn standard bruker-ID og passord nedenfor.

•ID: admin

•Passord: dell00000

IPv6-konfigurasjon

- 3 Når vinduet **Embedded Web Service** åpnes, flytter du pekeren til **Settings** øverst i menyen, og klikker deretter **Network Settings**.
- 4 Klikk **TCP/IPv6** på nettsidens venstre panel.
- 5 Velg avmerkingsboksen **IPv6 Protocol** for å aktivere IPv6.
- 6 Velg avmerkingsboksen **Manual Address**. Tekstboksen **Address/Prefix** aktiveres.
- 7 Skriv inn resten av adressen (eksempel: 3FFE:10:88:194::**AAAA**, der "A" er den heksadesimale verdien 0 til og med 9, A til og med F).
- 8 Velg konfigurasjonen DHCPv6.
- 9 Klikk på **Apply**-knappen.



Adressen må være omgitt av '[']-klammer.

Bruke Embedded Web Service

- 1 Start en webleser som støtter IPv6-adressering som URL-adresse, for eksempel Internet Explorer.
- 2 Velg én av IPv6-adressene (**Link-local Address, Stateless Address, Stateful Address, Manual Address**) fra **nettverkskonfigurasjonsrapporten** (se "Skrive ut en nettverkskonfigurasjonsrapport" på side 81).
- 3 Skriv inn IPv6-adressene (for eksempel: http://[FE80::215:99FF:FE66:7701]).

AirPrint



AirPrint lar deg skrive ut trådløst fra iPhone, iPad og iPod når du har iOS 4.2 eller nyere.

Konfigurere AirPrint

Bonjour(mDNS og IPP protokoller er obligatoriske på maskinen for å bruke funksjonen **AirPrint**. Du kan aktivere funksjonen **AirPrint** på en av følgende måter.

- 1 Kontroller om maskinen er koblet til nettverket.
- 2 Åpne en nettleser som for eksempel Internet Explorer, Safari eller Firefox og skriv inn maskinens nye IP-adresse i nettleser-vinduet.
For eksempel:

- 3 Klikk **Login** øverst til høyre på nettstedet Embedded Web Service.
- 4 Skriv inn **ID** og **Password**, og klikk deretter på **Login**. Hvis du logger inn i Embedded Web Service for første gang, skriver du inn standard-ID og passordet nedenfor.
 - ID: admin
 - Password: dell00000

- 5 I vinduet **Embedded Web Service** klikker du på **Settings > Network Settings**.
- 6 Klikk **Raw TCP/IP, LPR, IPP** eller **mDNS**.
Du kan aktivere IPP-protokollen eller mDNS-protokollen.

Utskrift via AirPrint

Disse instruksjonene finnes for eksempel i iPad-manualen:

- 1 Åpne e-post, bilder, nettsider og dokumenter du ønsker å skrive ut.
- 2 Ta på ikonet ().
- 3 Velg **skriverdriverens navn** og menyalternativene for oppsett.
- 4 Trykk på knappen **Skriv ut**. Skriv ut.



Slik kansellerer du en utskriftsjobb: Du kan kansellere en utskriftsjobb eller vise sammendrag av utskrifter ved å klikke på ikonet for utskrift () i området for fleroppgavekjøring. Du kan klikke kanseller i utskrifter.

Google Cloud Print™

Google Cloud Print™ er en tjeneste der du kan skrive ut til en skriver via smarttelefon, surfeplate eller andre nettbaserte enheter. Register Google-kontoen din for skriveren – og du er klar til å bruke Google Cloud Print™-tjenesten. Du kan skrive ut dokumenter eller e-post med Chrome OS, nettleseren Chrome eller en Gmail™/ Google Docs™-applikasjon på din mobile enhet, slik at du ikke behøver å installere skriverdriveren på den mobile enheten. Se Google-nettsiden (<http://support.google.com/cloudprint>) for mer informasjon om Google Cloud Print™.

Slik registrerer du Google-kontoen din på skriveren



- Kontroller at skriveren er slått på og koblet til et trådbundet eller trådløst nettverk med tilgang til Internett.
- Opprett Google-kontoen på forhånd.

- 1 Åpne nettleseren Chrome.
- 2 Gå til www.google.com.
- 3 Logg inn på Google-nettsiden med din Gmail™-e-postadresse.
- 4 Tast inn skriverens IP-adresse i adressefeltet og trykk på «Enter»-tasten eller på **Start**.

5 Klikk på **Login** øverst til høyre på nettsiden Embedded Web Service.

6 Dersom det er første gang du logger inn på Embedded Web Service, må du logge inn som administrator. Skriv inn forhåndsinnstilt **ID** og **Password**. Av sikkerhetmessige årsaker anbefaler vi at du endrer det forhåndsinnstilte passordet.

- **ID: admin**
- **Passord: dell00000**



Dersom nettverksmiljøet bruker en proxyserver, må du konfigurere proxyens IP og portnummer under **Settings > Network Settings > Google Cloud Print > Proxy Setting**. Kontakt nettverkstjenesteleverandøren eller nettverksadministratoren for mer informasjon.

7 Når vinduet **Embedded Web Service** åpner seg, klikk på **Settings > Network Settings > Google Cloud Print**.

8 Tast inn navnet på og beskrivelsen av skriveren.

9 Klikk på **Register**.
Bekreftelsesvinduet vises.

Google Cloud Print™



Dersom du stiller inn nettleseren til å blokkere oppsprettsmenyer, vil bekreftelsesvinduet ikke vises. Tillat nettsiden å vise oppsprettsmenyer.

10 Klikk på **Finish printer registration**.

11 Klikk på **Manage your printers**.

Nå er skriveren registrert i tjenesten Google Cloud Print™. Google Cloud Print™-klare enheter vil vises i listen.

Slik skriver du ut med Google Cloud Print™

Utskriftsprosedyren varierer alt etter hva slags type applikasjon/enhet du bruker. Du kan vise listen med applikasjoner som støtter Google Cloud Print™-tjenesten.

Se følgende side for deling av printer.

<http://support.google.com/chromeos/bin/answer.py?hl=en&answer=124106>



Kontroller at skriveren er slått på og koblet til et trådbundet eller trådløst nettverk med tilgang til Internett.

Slik skriver du ut fra en applikasjon på en mobil enhet

Følgende trinn er et eksempel på hvordan du bruker Google Docs™-applikasjonen på en Android-mobiltelefon.

1 Installer Cloud Print-applikasjonen på din mobile enhet.



Dersom du ikke har denne applikasjonen, kan du laste den ned fra en applikasjonsbutikk, f.eks. Android Market eller App Store.

2 Få tilgang til Google Docs™ applikasjonen fra mobiltelefonen og tappe på -ikonet for å velge dokument.

3 Berør radioknappen  for dokumentet du vil skrive ut.

4 Berør sendeknappen .

5 Berør knappen Cloud Print .

6 Angi ev. utskriftsalternativer.

7 Berør knappen **Click here to Print**.

Slik skriver du ut fra nettleseren Chrome

Følgende trinn er et eksempel på hvordan du skriver ut fra nettleseren Chrome.

- 1 Kjør Chrome.
- 2 Åpne dokumentet eller e-posten du vil skrive ut.
- 3 Klikk på skiftenøkkelsymbolet  øverst til høyre i nettleseren.
- 4 Klikk på **Skriv ut**. En ny kategori for utskrift vises.
- 5 Velg **Print with Google Cloud Print**.
- 6 Klikk på knappen **Skriv ut**.



3. Nyttig vedlikeholdsverktøy

I dette kapittelet finner du informasjon om hvordan du kan bruke administrasjonsverktøy for å utnytte maskinen fullt ut.

- **Slik bruker du verktøy for fastvareoppdatering** 97
- **Slik bruker du bestillingsverktøy for Dell forbruksvarer** 98
- **Slik bruker du Embedded Web Service** 99
- **Slik bruker du Dell Printer Manager** 101
- **Slik bruker du Dell Printer Status** 104
- **Slik bruker du Linux Unified Driver Configurator** 106

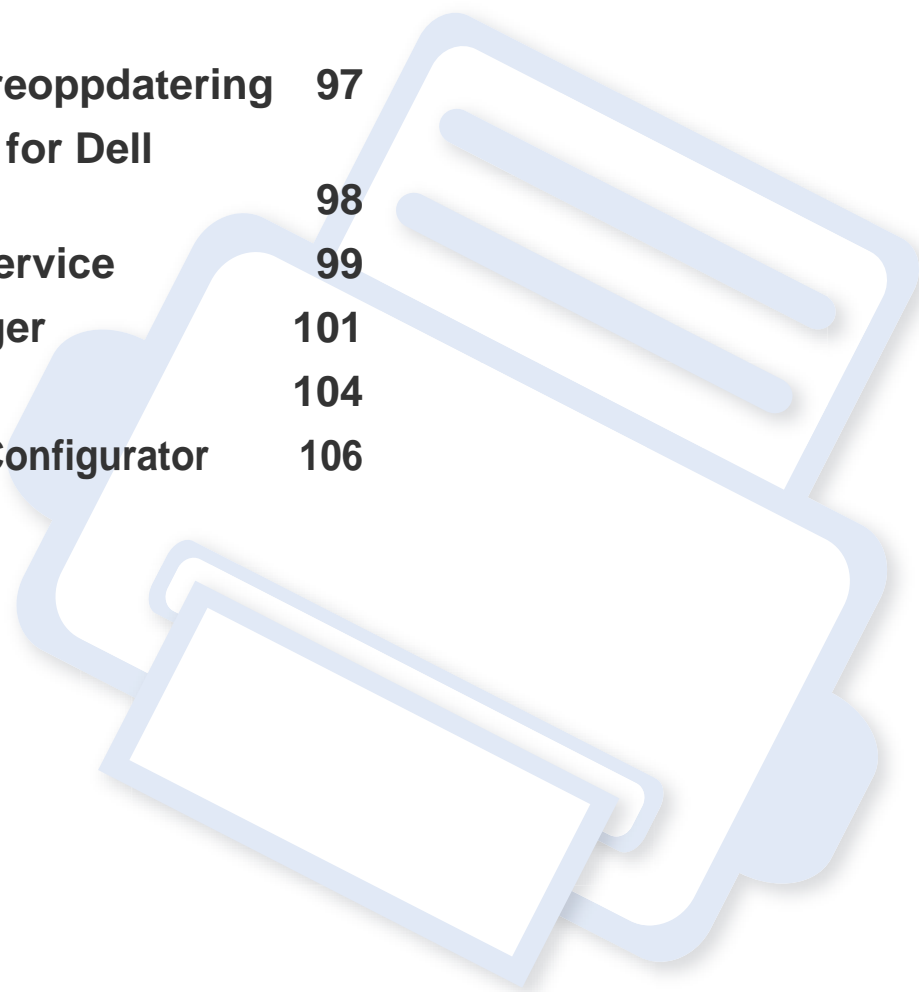

Slik bruker du verktøy for fastvareoppdatering

Verktøy for fastvareoppdatering lar deg vedlikeholde maskinen ved oppgradering av fastvare.

5 Klikk **Oppdater fastvare**.

 Tilgjengelig kun for brukere av Windows operativsystem.

1 Fra **Start**-menyen velger du **Programmer** eller **Alle programmer** > **Dell** > **Dell Printers** > **skriverens drivernavn** > **Verktøy for fastvareoppdatering**.

2 Last ned nyeste fastvare. Klikk <http://www.support.dell.com>.

3 Klikk på **USB Tilkoblet skriver** eller **Nettverk Tilkoblet skriver**.



4 Klikk **Bla gjennom** og velg filen med nedlastet fastvare.

Slik bruker du bestillingsverktøy for Dell forbruksvarer

Slik etterbestiller du toner og rekvisita fra Dell:



Tilgjengelig kun for brukere av Windows og Macintosh operativsystemer.

- 1 Dobbeltklikk på ikonet **Bestillingsverktøy for Dell-forbruksvarer** på skrivebordet.



ELLER

Fra **Start**-menyen velger du **Programmer** eller **Alle programmer** > **Dell** > **Dell Printers** > skriverens drivernavn > **Bestillingsverktøy for Dell-forbruksvarer**.



For Macintosh

Åpne mappen **Applications** > **Dell** > **Dell Supplies Ordering Utility**.

- 2 Skjermbildet **Bestillingsverktøy for Dell-forbruksvarer** vises.



Slik bruker du Embedded Web Service



- Internett Explorer 6.0 eller høyere er minimumskravet for Embedded Web Service.
- Embedded Web Service Forklaringer i denne brukerhåndboken kan være forskjellige fra din maskin, avhengig av tilleggsutstyr eller modell.
- Kun nettverksmodeller.

Slik bruker du Embedded Web Service

- 1 Start en nettleser (f.eks. Internett Explorer) fra Windows. Skriv inn maskinens IP-adresse (http://xxx.xxx.xxx.xxx) i adressefeltet, trykk Enter eller klikk på **Start**.
- 2 Maskinens innebygde webområde åpnes.

Logg på Embedded Web Service

Før du konfigurerer alternativer i Embedded Web Service, må du logge deg inn som administrator. Du kan fortsatt bruke Embedded Web Service uten å logge inn, men du vil ikke ha tilgang til kategoriene **Settings** og **Security**.

- 1 Klikk **Login** øverst til høyre på nettstedet Embedded Web Service.
- 2 Skriv inn **ID** og **Password**, og klikk deretter på **Login**.
 - ID: admin**
 - Password: dell00000**

Oversikt over Embedded Web Service



Information

Settings

Security

Maintenance



Noen kategorier kan være nedtonet avhengig av hvilken modell du har.

Information-kategorien

Denne kategorien inneholder generell informasjon om maskinen. Du kan sjekke ting, for eksempel hvor mye toner du har igjen. Du kan også skrive ut rapporter, som for eksempel feilrapporter.

- **Active Alerts:** Viser advarsler og disses alvorlighetsgrad.
- **Supplies:** Viser hvor mange sider som er skrevet ut og mengde toner som er igjen i kassetten.
- **Usage Counters:** Viser forbruket (telleverket) etter utskriftstyper: ensidig, tosidig.

Slik bruker du Embedded Web Service

- **Current Settings:** Viser maskinens og nettverkets informasjon.
- **Print information:** Skriver rapporter som systemrelaterte rapporter og fontrapporter.

Settings-kategorien

I denne kategorien kan du stille inn alternativene som er tilgjengelige for maskinen og nettverket. Du må logge deg inn som administrator for å se på denne kategorien.

- Kategorien **Machine Settings:** Innstiller alternativer støttet av din maskin.
- Kategorien **Network Settings:** Viser alternativer for nettverksmiljøet. Innstiller alternativer som TCP/IP og nettverksprotokoller.

Security-kategorien

I denne kategorien kan du stille inn sikkerhetsinformasjonen til systemet og nettverket. Du må logge deg inn som administrator for å se på denne kategorien.

- **System Security:** Innstiller systemadministrators informasjon, og aktiverer eller deaktiverer maskinfunksjoner.
- **Network Security:** IPv4/IPv6 filtrering.

Maintenance-kategorien

I denne kategorien kan du vedlikeholde maskinen ved å oppgradere fastvare og angi kontaktinformasjon for sending av e-post. Du kan også koble til nettstedet Dell eller laste ned drivere ved å velge menyen **Link**.

- **Firmware Upgrade:** Oppgrader maskinens fastvare.
- **Contact Information:** Viser kontaktinformasjon.
- **Link:** Viser lenker til nyttige sider hvor du kan laste ned eller få informasjon.

Slik bruker du Dell Printer Manager

Dell Printer Manager er en applikasjon som kombinerer Dells maskininnstillinger i én lokasjon. Dell Printer Manager kombinerer enhetsinnstillinger så vel som utskrivsmiljø, innstillinger/handlinger og oppstart. Alle disse funksjonene sørger for en gateway for enkel bruk av din Dell-maskin. Dell Printer Manager sørger for to forskjellige brukergrensesnitt for brukeren å velge mellom: Grunnleggende brukergrensesnitt og avansert brukergrensesnitt. Veksling mellom de to grensesnittene er enkelt: du klikker bare på knappen .



- Tilgjengelig kun for brukere av Windows og Macintosh operativsystemer.
- For Windows er Internet Explorer 6.0 eller nyere minimumskrav for Dell Printer Manager.

Bli kjent med Dell Printer Manager

Slik åpner du programmet:

For Windows

Velg **Start > Programmer** eller **Alle programmer > Dell > Dell Printers > Dell Printer Manager > Dell Printer Manager**.

For Macintosh

Åpne mappen **Applications > Dell > Dell Printer Manager**

Grensesnittet Dell Printer Manager omfattes av flere grunnleggende seksjoner som beskrevet i følgende tabell:





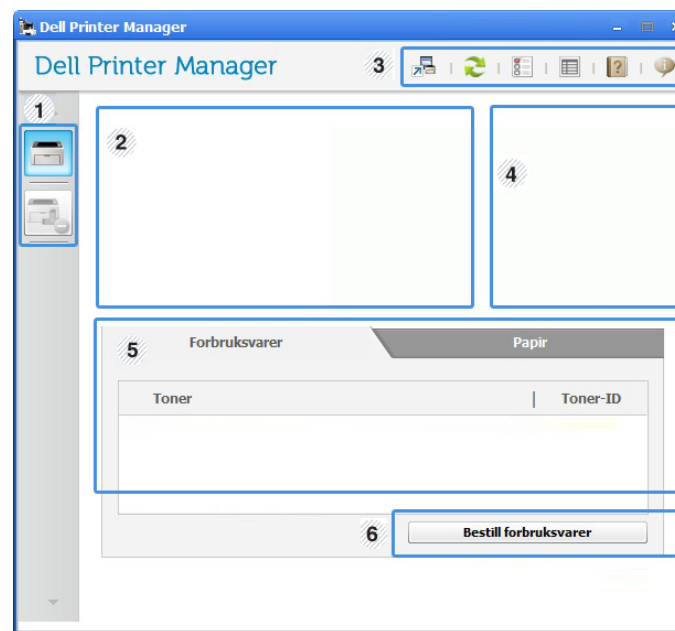

Skjermdumpene kan variere avhengig av operativsystemet du bruker.



1	Skriverliste	Skriverlisten viser den installerte skriverens ikon på datamaskinen.
---	---------------------	--

Slik bruker du Dell Printer Manager

2	Skriverinformasjon	Dette området gir deg generell informasjon om maskinen. Du kan sjekke informasjon, slik som maskinens modellnavn, IP-adresse (eller portnavn) og maskinstatus.  Knappen Brukerhåndbok: Vis brukerhåndbok.
3	Applikasjonsinformasjon	Inneholder lenker for hvordan endre avanserte innstillinger, preferanser, hjelp og om.   Knappen brukes til å endre brukergrensesnittet til innstillinger for avansert brukergrensesnitt.
4	Hurtiglenker	Viser Hurtigkoblinger for maskinspesifikke funksjoner. Dette avsnittet inneholder også lenker til applikasjoner i avanserte innstillinger.  Hvis du kobler maskinen til et nettverk, vil ikonet Embedded Web Service aktiveres.
5	Innholdsområde	Viser informasjon om valgt maskin, resterende toner og papir. Informasjonen varierer avhengig av valgt maskin. Noen maskiner har ikke denne funksjonen.

6	Bestill forbruksvarer	Klikk på knappen Bestill i vinduet for bestilling av rekvisita. Du kan bestille reservetonerkasset(er) elektronisk.
---	------------------------------	--



Klikk på knappen **Hjelp** (?) i øverste høyre hjørne av vinduet, og klikk på et alternativ du vil vite mer om.

Oversikt over avanserte innstillinger for brukergrensesnitt

Avansert brukergrensesnitt er ment å brukes av personen som er ansvarlig for administrering av nettverket og maskinen.

Enhetsinnstillinger

Du kan konfigurere flere maskininnstillinger slik som maskinoppsett, papir, layout, emulering og utskriftsinformasjon.

Slik bruker du Dell Printer Manager

Varselinnstillinger (kun Windows)

Denne menyen har innstillinger relatert til feilvarsling.

- **Skrivervarsel:** Sørger for innstillinger relatert til når varsler mottas.
- **E-postvarsling:** Gir alternativer relatert til å motta varsler via e-post.
- **Varselhistorikk:** Viser historikken for enheten og tonerrelaterte varsler.

Slik bruker du Dell Printer Status

Dell Printer Status viser status for skriveren som er tilkoblet til det lokale nettverket. Skriveren er klar, Skriveren er offline, Sjekk skriver for feil, tonernivå og varsel om lite toner vil vises for skriveren.



- Tilgjengelig kun for brukere av Windows operativsystem.
- Vinduet Dell Printer Status og innholdet som vises i denne brukerhåndboken, kan variere noe, alt etter hvilken maskin eller hvilket operativsystem som brukes.
- Kontroller operativsystemet(ene) som er kompatible med maskinen (se "Systemkrav" på side 63).

Oversikt over Dell Printer Status

Hvis det oppstår en feil under utskrift, kan du kontrollere feilen fra Dell Printer Status. Dell Printer Status installeres automatisk når du installerer maskinprogramvaren.

For Windows

Fra **Start**-menyen velger du **Programmer** eller **Alle programmer** > **Dell** > **Dell Printers** > **skriverens drivernavn** > **Dell Printer Status**.

Du kan også starte Dell Printer Status manuelt. Gå til **Utskriftsinnstillinger**, klikk på knappen **Grunnleggende** > **Skriverstatus**.

Disse ikonene vises i Windows oppgavelinje:

Ikon	Middels	Beskrivelse
	Normal	Maskinen er ikke klarmodus og registrerer ikke feil eller advarsler.
	Advarsel	Maskinen er i en status hvor feil kan oppstå i fremtiden. For eksempel, den kan være i status for lite toner, som kan føre til status tomt for toner.
	Feil	Maskinen har minst én feil.



1	Tonernivå	Du kan vise hvor mye toner som er igjen i hver tonerkassett. Maskinen og antall tonerkassetter som vises i vinduet ovenfor, kan variere avhengig av hvilken maskin som brukes. Noen maskiner har ikke denne funksjonen.
---	------------------	---

Slik bruker du Dell Printer Status

2	Alternativ	Du kan stille inn varsler relatert til utskriftsjobber.
3	Bestill forbruksvarer	Du kan bestille reservetoner-kassetter elektronisk.
4	Brukerhåndbok	Du kan se Brukerhåndbok online.
5	Lukk	Lukk vinduet.

Slik endrer du programinnstillinger for Dell Printer Status

Høyreklikk på ikonet Dell Printer Status og velg **Alternativ**. Velg ønskede innstillingene i **Alternativ**-vinduet.

Slik bruker du Linux Unified Driver Configurator

Unified Driver Configurator er et verktøy som hovedsakelig er ment til konfigurering av maskinenheter. Du må installere Unified Linux-driveren for å kunne bruke Unified Driver Configurator (se "Installasjon for Linux" på side 77).

Når driveren er installert på Linux-systemet, blir ikonet for Unified Driver Configurator automatisk opprettet på skrivebordet.

Slik åpner du Unified Driver Configurator

- 1 Dobbeltklikk på **Unified Driver Configurator** på skrivebordet. Du kan også klikke på menyikonet **Startup** og velge **Dell Unified Driver > Unified Driver Configurator**.
- 2 Trykk på hver av knappene til venstre for å bytte til det tilhørende konfigurasjonsvinduet.

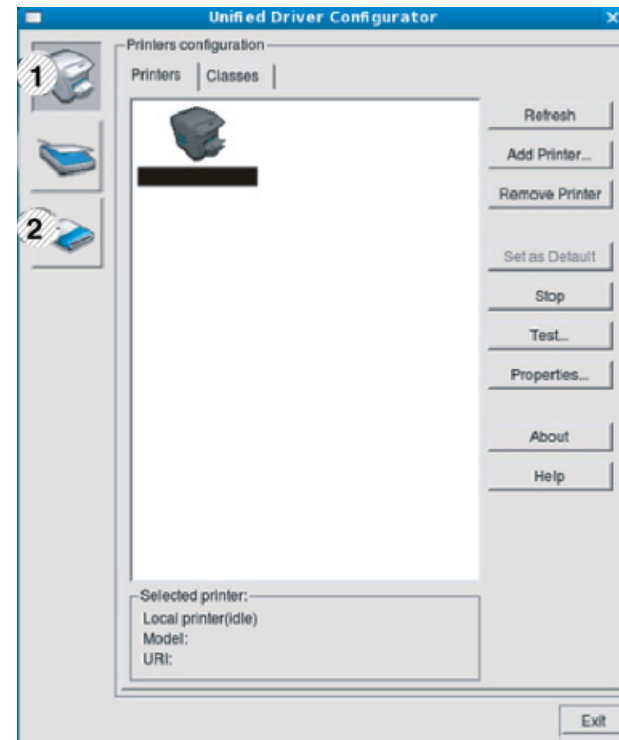

- 1 Printer Configuration
- 2 Port Configuration

Slik bruker du Linux Unified Driver Configurator



Klikk på **Help** for å bruke den elektroniske hjelpen.

-
-
- 3 Når du har endret konfigurasjonene, klikker du på **Exit** for å lukke **Unified Driver Configurator**.

Skriverkonfigurasjon

Printers configuration har to kategorier: **Printers** og **Classes**.

Kategorien Printers

Du kan se det gjeldende systemets skriverkonfigurasjon ved å klikke på maskinikonet til venstre i **Unified Driver Configurator**-vinduet.

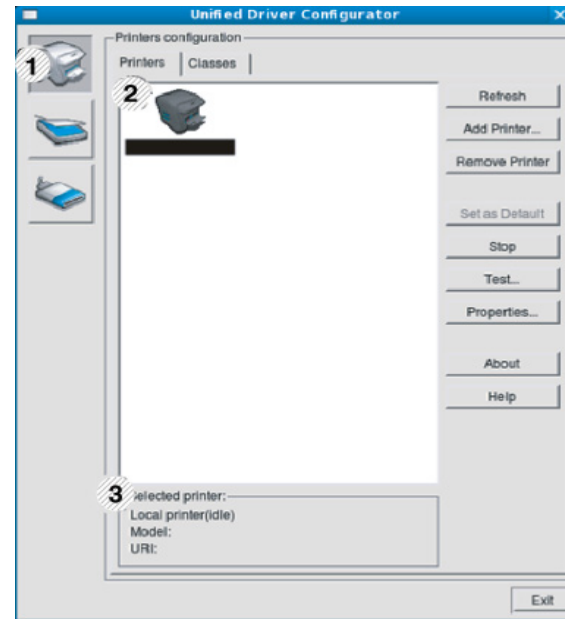

- | | |
|---|--|
| 1 | Bytter til Printers configuration . |
| 2 | Viser alle installerte maskiner. |
| 3 | Viser maskinens status, modellnavn og URI. |

Kontrollknappene for utskrift er som følger:

- **Refresh:** Oppdaterer listen over tilgjengelige maskiner.
- **Add Printer:** Brukes til å legge til en ny maskin.

Slik bruker du Linux Unified Driver Configurator

- **Remove Printer:** Fjerner den valgte maskinen.
- **Set as Default:** Definerer den valgte maskinen som standardskriver.
- **Stop/Start:** Stopper/starter maskinen.
- **Test:** Brukes til å skrive ut en testside, slik at du kan kontrollere om maskinen fungerer som den skal.
- **Properties:** Lar deg vise og endre skrivereregenskaper.

1	Viser alle maskinklassene.
2	Viser statusen til klassen og antall maskiner i klassen.

- **Refresh:** Oppdaterer klasselisten.
- **Add Class:** Brukes for å legge til en ny maskinklasse.
- **Remove Class:** Fjerner den valgte maskinklassen.

Kategorien Classes

Kategorien Classes viser en liste over tilgjengelige maskinklasser.

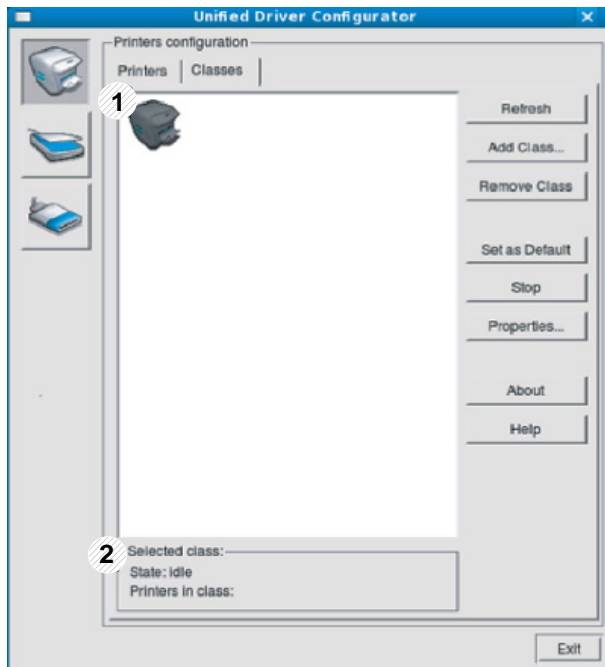

Slik bruker du Linux Unified Driver Configurator

Ports configuration

I dette vinduet kan du vise listen over tilgjengelige porter, kontrollere statusen for hver port og friggi en port som blir værende i opptatt tilstand når eieren av en eller annen grunn har avsluttet jobben.

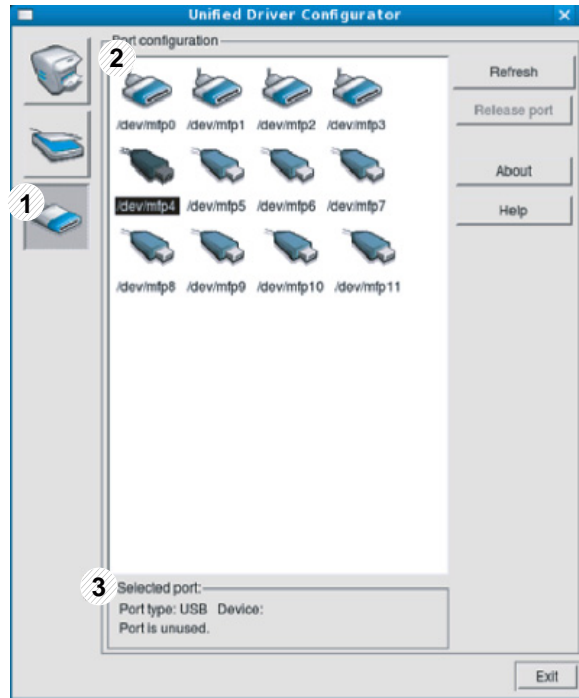

1	Bytter til Ports configuration .
2	Viser samtlige tilgjengelige porter.
3	Viser porttypen, enheten som er koblet til porten, og statusen.

- **Refresh:** Oppdaterer listen over tilgjengelige porter.
- **Release port:** Frigir den valgte porten.



4. Spesialfunksjoner

Dette kapitlet forklarer funksjoner for spesialutskrifter.

- **Høydejustering** 111
- **Endre standard utskriftsinnstillinger** 112
- **Indstilling af maskinen til standardmaskine** 113
- **Bruke avanserte utskriftsfunksjoner** 114
- **Skrive ut i Macintosh** 120
- **Linux-utskrift** 122
- **UNIX-utskrift** 124



Prosedyrene i dette kapitlet er i hovedsak basert på Windows 7.

Høydejustering

Utskriftskvaliteten påvirkes av atmosfærisk trykk, som varierer avhengig av hvor høyt over havet maskinen er plassert. Informasjonen som følger, gir veiledning for å angi innstillinger på maskinen som gir best mulig utskriftskvalitet.

Før du angir høydeverdien, må du finne ut hvilken høyde du befinner deg på.

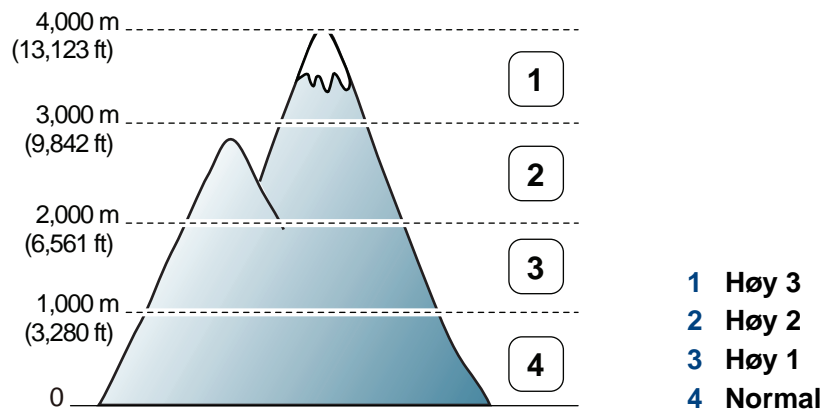

- For brukere av Windows og Macintosh, stiller du inn fra **Dell Printer Manager** >  (bytt til avansert modus) > **Enhetsinnstillinger** (se "Oversikt over avanserte innstillinger for brukergrensesnitt" på side 102).



- Hvis maskinen er tilkoblet nettverket, kan du angi høyden over havet via nettjenesten Embedded Web Service (se "Slik bruker du Embedded Web Service" på side 99).

Endre standard utskriftsinnstillinger

- 1 Klikk på **Start**-menyen i Windows.
- 2 I Windows Server 2000 velger du **Innstillinger > Skrivere**.
 - I Windows XP/Server 2003 velger du **Skrivere og telefakser**.
 - I Windows Server 2008/Vista velger du **Kontrollpanel > Maskinvare og lyd > Skrivere**.
 - I Windows 7 velger du **Kontrollpanel > Enheter og skrivere**.
 - I Windows Server 2008 R2 velger du **Kontrollpanel > Maskinvare > Enheter og skrivere**.
- 3 Høyreklikk på maskinen.
- 4 I Windows XP/Server 2003/Server 2008/Vista klikker du på **Utskriftsinnstillinger**.
Fra hurtigmenyen i Windows 7 eller Windows Server 2008 R2 velger du **Utskriftsinnstillinger**.

 Hvis **Utskriftsinnstillinger** er merket med ►, kan du velge andre skriverdrivere for den valgte skriveren.

- 5 Endre innstillingene i hver kategori.
- 6 Klikk på **OK**.



Hvis du ønsker å endre innstillingene for hver utskriftsjobb, endrer du dem i **Utskriftsinnstillinger**.

Indstilling af maskinen til standardmaskine

- 1 Klikk på **Start**-menyen i Windows.
- 2 I Windows Server 2000 velger du **Innstillinger > Skrivere**.
 - I Windows XP/Server 2003 velger du **Skrivere og telefakser**.
 - I Windows Server 2008/Vista velger du **Kontrollpanel > Maskinvare og lyd > Skrivere**.
 - I Windows 7 velger du **Kontrollpanel > Enheter og skrivere**.
 - I Windows Server 2008 R2 velger du **Kontrollpanel > Maskinvare > Enheter og skrivere**.
- 3 Velg maskinen.
- 4 Høyreklikk på maskinen og velg **Angi som standardskrive**.



For Windows 7 eller Windows Server 2008 R2: Hvis **Angi som standardskrive** er merket med ►, kan du velge andre skriverdrivere for den valgte skriveren.

Bruke avanserte utskriftsfunksjoner



PostScript-skriverdriver: brukes til å skrive ut XPS-format.

- XPS-skriveren kan kun installeres på Windows Vista operativsystem eller nyere.
- Du kan installere XPS-skriverdriveren når du setter inn programvare-CD-en inn i CD-ROM-en. Når du installerer Dell programvare, blir XPS skriverdriver installert automatisk.

3

Skriv inn målbanen og filnavnet, og klikk på **OK**.

For eksempel **c:\Temp\filnavn**.



Hvis du bare skriver inn filnavnet, lagres filen automatisk i **Mine dokumenter Dokumenter og innstillinger**, eller **Brukere**. Lagringsmappen kan variere, avhengig av operativsystemet eller programmet du bruker.

Skrive ut til en fil (PRN)

Noen ganger må du lagre utskriftsdataene som en fil.

1

Merk av for **Skriv til fil** i **Skriv ut**-vinduet.

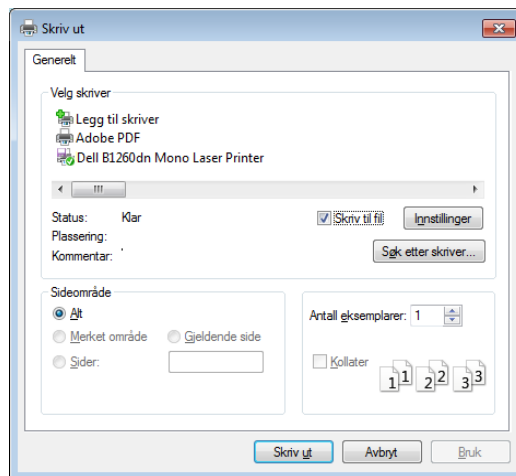

2

Klikk på **Skriv ut**.

Forstå funksjoner for spesialutskrift

Du kan bruke avanserte utskriftsfunksjoner når du bruker maskinen.



Hvis du vil bruke funksjonene i skriverdriveren, klikker du på **Egenskaper** eller **Innstillinger** i programmets **Skriv ut**-vindu for å endre utskriftsinnstillingene. Maskinnavnet som vises i vinduet for skriverens egenskaper kan se annerledes ut, og avhenger av hvilken maskin du bruker.



- Enkelte menyer vises kanskje ikke på displayet, avhengig av alternativer eller modeller. I så fall gjelder de ikke for din maskin.
- Velg **Hjelp** eller klikk på knappen  fra skjermbildet eller trykk **F1** på tastaturet og klikk på alternativet du ønsker å vite noe om (se "Bruke hjelp" på side 36).

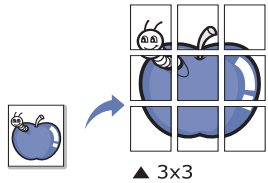
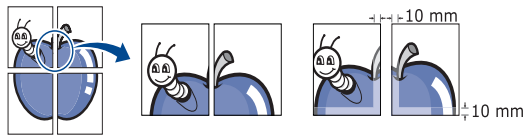

Bruke avanserte utskriftsfunksjoner

Element	Beskrivelse
Flere sider per ark 	Du kan velge antall sider, som du vil skrive ut på ett enkelt ark. Hvis du vil skrive ut mer enn én side per ark, forminkes sidene og ordnes i angitt rekkefølge på arket. Du kan skrive ut opptil 16 sider på et ark.
Plakatutskrift 	<p>Du kan skrive ut et dokument på én side på 4 (plakat 2x2), 9 (plakat 3x3) eller 16 (poster 4x4) ark, slik at arkene kan limes sammen til en plakat.</p> <p>Vælg verdien for Plakatoverlapping. Angi Plakatoverlapping i millimeter eller tommer ved å klikke på alternativknappen øverst til høyre i kategorien Grunnleggende. Da blir det enklere å sette sammen arkene etterpå.</p> 

Element	Beskrivelse
Hefteutskrift^a 	<p>Skriver ut dokumentet på begge sider av arket, slik at de utskrevne arkene kan brettes i to til et hefte.</p> <p>Hvis du vil lage et hefte, må du skrive ut på utskriftsmedier med størrelsen Letter, Legal, A4, US Folio eller Oficio.</p> <div style="border: 1px solid gray; padding: 10px;"><p> Alternativet Hefteutskrift er ikke tilgjengelig for alle papirstørrelser. Velg tilgjengelig papir Størrelse under Papir for å se tilgjengelige papirstørrelser.</p><p>Hvis du velger en papirstørrelse som ikke er tilgjengelig, kan dette alternativet automatisk bli avbrutt. Velg bare tilgjengelig papir (papir uten merket  eller ).</p></div>

Bruke avanserte utskriftsfunksjoner

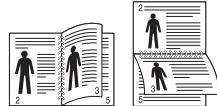
Element	Beskrivelse
Dobbeltsidig utskrift	<p>Skriv ut på begge sider av et ark med dupleksutskrift. Før du skriver ut, må du bestemme hvilken retning dokumentet skal skrives ut i.</p> <div><ul style="list-style-type: none">• Du kan bruke denne funksjonen med papirstørrelsene Letter, Legal, A4, US Folio og Oficio.• Hvis maskinen ikke har en dupleksenhet, må du fullføre utskriftsjobben manuelt. Maskinen skriver først ut annenhver side av dokumentet. Deretter vises en melding på datamaskinen.• Vi anbefaler å ikke skrive ut på begge sider av spesielle medier, som for eksempel etiketter, konvolutter eller tykt papir. Det kan føre til papirstopp og ødelegge maskinen.</div>

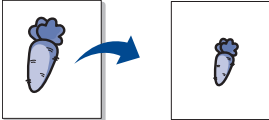

Element	Beskrivelse
Dobbeltsidig utskrift	<ul style="list-style-type: none">• Skriverstandard: Hvis du velger dette alternativet, styres denne funksjonen av innstillingen du har angitt på skriverens kontrollpanel. Denne funksjonen er kun tilgjengelig når du bruker PCL-skriverdriveren.• Ingen: Deaktiverer denne funksjonen.• Langside: Denne innstilling er det layout, som normalt anvendes ved indbinding af bøger. <div></div> <ul style="list-style-type: none">• Kortside: Dette alternativet er det vanlige oppsettet for kalendere. <div></div> <ul style="list-style-type: none">• Omvendt dobbeltsidig utskrift: Bruk dette alternativet for å reversere utskriftsrekkefølgen for tosidig utskrift.
Papiralternativer	<div></div> <p>Endrer størrelsen på et dokument til å se ut som om det er større eller mindre på utskriften ved å legge inn en prosentsats for å forstørre eller forminske dokumentet.</p>

Bruke avanserte utskriftsfunksjoner

Element	Beskrivelse
Vannmerke 	Med vannmerkefunksjonen kan du skrive ut tekst oppå et eksisterende dokument. Du kan for eksempel legge på store, grå bokstaver med teksten “ DRAFT ” eller “ CONFIDENTIAL ” skrevet diagonalt over første side eller på alle sidene i dokumentet.
Vannmerke (Skape et vannmerke)	<ul style="list-style-type: none">a Hvis du vil endre utskriftsinnstillingene fra programmet, gjør du dette i Utskriftsinnstillinger.b Klikk på kategorien Avansert, og velg Rediger på rullegardinlisten Vannmerke. Vinduet Rediger vannmerker vises.c Skriv inn vannmerketeksten i Vannmerkemelding-boksen. Du kan taste inn opp til 256 tegn. Teksten vises i forhåndsvisningsvinduet.
Vannmerke (Rediger et vannmerke)	<ul style="list-style-type: none">a Hvis du vil endre utskriftsinnstillingene fra programmet, gjør du dette i Utskriftsinnstillinger.b Klikk på kategorien Avansert, og velg Rediger på rullegardinlisten Vannmerke. Vinduet Rediger vannmerker vises.c Velg ønsket vannmerke fra Aktuelle vannmerker-listen, og endre vannmerketeksten eller andre alternativer.d Klikk på Oppdater for å lagre endringene.e Klikk på OK eller Skriv ut helt til Skriv ut-vinduet lukkes.

Element	Beskrivelse
Vannmerke (Slett et vannmerke)	<ul style="list-style-type: none">a Hvis du vil endre utskriftsinnstillingene fra programmet, gjør du dette i Utskriftsinnstillinger.b Klikk på kategorien Avansert, og velg Rediger på rullegardinlisten Vannmerke. Vinduet Rediger vannmerker vises.c Velg ønsket vannmerke fra listen Aktuelle vannmerker, og klikk på Slett.d Klikk på OK eller Skriv ut helt til Skriv ut-vinduet lukkes.

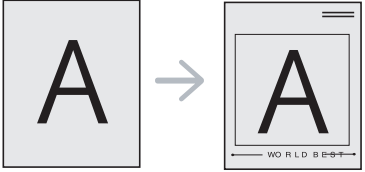
Bruke avanserte utskriftsfunksjoner

Element	Beskrivelse
Overlegg^a 	<p>Dette alternativet er kun tilgjengelig når du bruker SPL-skriverdriveren (se "Programvare" på side 6)..</p> <p>Et overlegg er tekst og/eller bilder som er lagret på datamaskinens harddisk i et spesielt filformat som kan skrives ut på et dokument. Overlegg brukes ofte i stedet for brevhodepapir. I stedet for at bruke fortrykt brevpapir kan du opprette et overlay, der inneholder præcis de samme opplysninger som dit brevpapir. Når du skal skrive ut et brev med firmaets brevhode, trenger du ikke legge inn fortrykt papir med brevhode. Du skriver bare brevhodet ved bruk av overlegg på dokumentet.</p> <p>Hvis du vil bruke et sideoverlegg, må du opprette et nytt overlegg som inneholder logo eller bilde.</p> <div data-bbox="465 1005 1099 1436"><ul style="list-style-type: none">• Størrelsen på overleggsdokumentet må være den samme som for dokumentet det skal skrives ut sammen med. Overlegget må ikke inneholde vanmerke.• Oppløsningen til overleggsdokumentet må være lik oppløsningen til dokumentet som overlegget skal skrives ut sammen med.</div>

Element	Beskrivelse
Overlegg (Opprette en ny side med overlegg)	<ol style="list-style-type: none">a Hvis du vil lagre dokumentet som et overlegg, gjør du dette i Utskriftsinnstillinger.b Klikk på kategorien Avansert og velg Rediger på rullegardinlisten Tekst. Vinduet Rediger overlegg vises.c Klikk på Opprett i vinduet Rediger overlegg.d I vinduet Lagre som skriver du et navn på opp til åtte tegn i boksen Jobbnavn. Velg om nødvendig målbane (standardbanen er C:\Formover).e Klikk på Lagre. Navnet vises i Overleggliste.f Klikk på OK eller Skriv ut helt til Skriv ut-vinduet lukkes. <p>Filen skrives ikke ut. Den lagres i stedet på datamaskinens harddisk.</p>

Bruke avanserte utskriftsfunksjoner

Element	Beskrivelse
Overlegg (Bruk av sideoverlegg)	<p>a Klikk på kategorien Avansert.</p> <p>b Marker det ønskede overlegget på nedtrekkslisten Tekst.</p> <p>c Hvis den ønskede overlayfil ikke vises på rullegardinlisten Tekst, kan du velge Rediger... på listen og klikke på Last. Velg ønsket overleggsfil. Hvis overleggfilen du vil bruke, er lagret på et eksternt medium, kan du også laste inn filen fra Åpne-vinduet. Når du har valgt filen, klikker du på Åpne. Filen vises i Overleggliste-boksen, og er klar til å skrives ut. Velg overlegget fra Overleggliste-boksen.</p> <p>d Marker om nødvendig avkrysningsfeltet Bekreft sideoverlegg ved utskrift. Hvis boksen er krysset av, vises det en melding som ber deg bekrefte at du ønsker å skrive ut et overlegg sammen med dokumentet hver gang du sender et dokument til utskrift. Hvis denne boksen er tom og du har valgt et overlegg, blir overlegget automatisk skrevet ut sammen med dokumentet.</p> <p>e Klikk på OK eller Skriv ut helt til Skriv ut-vinduet lukkes.</p>

Element	Beskrivelse
Overlegg (Slett et sideoverlegg)	<p>a Klikk på Avansert-kategorien i Printing Preferences-vinduet.</p> <p>b Velg Rediger i rullegardinlisten Tekst.</p> <p>c Velg ønsket overlegg fra Overleggliste-boksen.</p> <p>d Klikk på Slett.</p> <p>e Klikk på Ja i bekreftelsesvinduet som åpnes.</p> <p>f Klikk på OK eller Skriv ut helt til Skriv ut-vinduet lukkes. Du kan slette sideoverlegg som du ikke lenger har bruk for.</p>

a. Alternativet er ikke tilgjengelig når du bruker XPS-driver.

Skrive ut i Macintosh



Det kan hende at enkelte funksjoner ikke er tilgjengelige, avhengig av modell og alternativer. Det betyr at funksjonen ikke støttes.

Skriv ut et dokument

Når du skriver ut fra en Macintosh-maskin, må du kontrollere innstillingen for skriverdriveren i programmet du bruker. Slik skriver du ut fra en Macintosh-maskin:

- 1 Åpne dokumentet for å skrive det ut.
- 2 Åpne **File**-menyen, og klikk på **Page Setup (Document Setup)** i noen programmer).
- 3 Velg papirstørrelse, papirretning, skalering og andre alternativer, og kontroller at din maskin er valgt. Klikk på **OK**.
- 4 Åpne **File**-menyen, og klikk på **Print**.
- 5 Velg antall eksemplarer, og angi hvilke sider som skal skrives ut.
- 6 Klikk på **Print**.

Endre skriverinnstillinger

Du kan bruke avanserte utskriftsfunksjoner når du bruker maskinen.

Åpne et program, og velg **Print** i menyen **File**. Maskinnavnet som vises i vinduet for skrivereregenskaper kan se annerledes ut, og avhenger av hvilken maskin du bruker. Bortsett fra navnet er sammensetningen av egenskapsvinduet den samme.

Udskrivning flere sider på ett ark

Du kan skrive ut mer enn én side på ett ark. Denne funksjonen gir deg mulighet til en kostnadseffektiv måte for utskrift av utkast.

- 1 Åpne et program, og velg **Print** på **File**-menyen.
- 2 Velg **Layout** fra nedtrekkslisten i **Orientation**. Fra **Pages per Sheet**-nedtrekkslisten velger du hvor mange sider som du vil skrive ut på ett enkelt ark.
- 3 Velg de andre alternativene som skal brukes.
- 4 Klikk på **Print**.
Maskinen skriver ut valgt antall sider for utskrift på ett ark.

Skrive ut i Macintosh

Skriv ut på begge sider av arket



Det kan hende at enkelte funksjoner ikke er tilgjengelige, avhengig av modell og alternativer. Det betyr at funksjonen ikke støttes.

Før du påbegynner en duplexutskrift, skal du bestemme, i hvilken side det endelige dokument skal bindes sammen. Du har følgende innbindingsvalg:

- **Long-Edge Binding:** Dette er det vanlige oppsettet for innbinding av bøker.
- **Short-Edge Binding:** Dette alternativet brukes ofte for kalendere.

- 1 Velg **Print** på **File**-menyen i Macintosh-programmet.
- 2 Velg **Layout** fra nedtrekkslisten i **Orientation**.
- 3 Velg en innbindingsretning under alternativet **Two-Sided**.
- 4 Velg de andre alternativene som skal brukes.
- 5 Klikk på **Print**. Maskinen skriver nå på begge sider av arket.



Hvis du skriver ut mer enn 2 kopier, kan den første og andre kopien bli skrevet ut på det samme ark. Unngå utskrift på begge sider av papiret når du skriver ut mer enn ett eksemplar.

Bruke hjelp

Klikk på spørsmålstegnet i nederst i venstre hjørne, og klikk på emnet du ønsker å vite mer om. Et sprettoppvindu-vindu åpnes med informasjon med informasjon fra driveren for gjeldende funksjon.

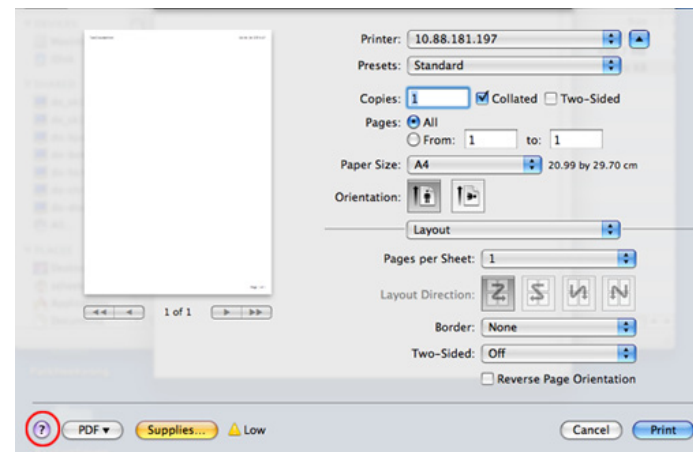

Linux-utskrift



Det kan hende at enkelte funksjoner ikke er tilgjengelige, avhengig av modell og alternativer. Det betyr at funksjonen ikke støttes.

Udskrivning fra programmer

Der er en lang rekke Linux-programmer, som du kan skrive ut fra med CUPS (Common UNIX Printing System). Du kan skrive ut på maskinen fra et hvilken som helst slikt program.

- 1 Åpne et program og velg **Print** på **File**-menyen.
- 2 Velg **Print** direkte ved hjelp av lur.
- 3 I LPR GUI-vinduet velger du maskinens modellnavn i skriverlisten og klikker på **Properties**.

4 Rediger egenskapene for utskriftsjobbet med de følgende fire faner øverst i vinduet.

- **General:** Endrer papirstørrelsen, papirtypen og utskriftsretning. Det vil aktivere dupleksfunksjonen, legge til start- og sluttbannere og endre antall sider per ark.



Det kan hende at dobbeltsidig utskrift ikke er tilgjengelig avhengig av modell. Alternativt kan du bruke lur utskriftssystem eller andre applikasjoner for dobbeltsidig utskrift.

- **Text:** Her kan du angi sidemarger og tekstalternativer, for eksempel avstand eller spalter.
- **Graphics:** Bruk dette alternativet til å angi bildealternativer til bruk ved utskrift av bildefiler, for eksempel fargealternativer, bildestørrelse eller bildeplassering.
- **Advanced:** Stiller inn utskriftsoppløsning, papirkilde og utskuff.

5 Klikk på **Apply** for at anvende endringene og lukke vinduet **Properties**.

6 Klikk på **OK** i vinduet **LPR GUI** for at starte utskriften.

7 Utskriftsvinduet åpnes, og du kan følge med på statusen til utskriftsjobben.

Klikk på **Cancel** for å avbryte utskriftsjobben.

Udskrivning av filer

Du kan skrive ut mange forskjellige typer filer på maskinen ved hjelp av standard CUPS, direkte fra kommandolinjegrensesnittet. Funksjonen CUPS lur lar deg gjøre det, men driverpakken erstatter standard lur-verktøyet med et mye mer brukervennlig LPR GUI-program.

Slik skriver du ut en dokumentfil:

- 1 Skriv inn lur <filnavn> på kommandolinjen i Linux shell, og trykk Enter. **LPR GUI**-vinduet åpnes.

Hvis du bare skriver lur og trykker på **Enter**, vil **Select file(s) to print**-vinduet vises først. Velg filene du vil skrive ut, og klikk på **Open**.

- 2 I vinduet **LPR GUI** skal du markere din printer på listen og endre egenskaper for utskriftsjobb.
- 3 Klikk på **OK** for at starte utskriften.

Konfigurasjon av printeregenskaper

Ved hjelp av **Printer Properties**-vinduet i **Printers configuration** kan du endre de ulike egenskapene for maskinen når den fungerer som skriver.

- 1 Åpne **Unified Driver Configurator**.
Bytt om nødvendig til **Printers configuration**.
- 2 Marker din maskin på listen over tilgjengelige printere, og klikk på **Properties**.
- 3 Vinduet **Printer Properties** åpnes.
Følgende fem kategorier vises øverst i vinduet:
 - **General:** Her kan du endre skriverens plassering og navn. Navnet som er angitt i denne kategorien, vises i skriverlisten i **Printers configuration**.
 - **Connection:** Her kan du vise eller velge en annen port. Hvis du under bruk endrer maskinporten fra USB til parallell, eller omvendt, må du konfigurere maskinporten på nytt i denne kategorien.
 - **Driver:** Her kan du vise eller velge en annen skriverdriver. Hvis du klikker på **Options**, kan du angive standardindstillinger for enheden.
 - **Jobs:** Viser listen over utskriftsjobber. Klikk på **Cancel job** for at annullere det valgte job, og marker afkrydsningsfeltet **Show completed jobs** for at se tidligere job på joblisten.
 - **Classes:** Viser klassen som maskinen er i. Klikk **Add to Class** for å legge maskinen til en spesifikk klasse, eller klikk **Remove from Class** for å fjerne den fra klassen.
- 4 Klikk på **OK** for at anvende endringene og lukke vinduet **Printer Properties**.

UNIX-utskrift



Det kan hende at enkelte funksjoner ikke er tilgjengelige, avhengig av modell og alternativer. Det betyr at funksjonen ikke støttes.

Utføre utskriftsjobben

Etter at skriveren er installert, kan du velge hvilket som helst bilde, dokument eller PS-filer for utskrift.

- 1 Utfør kommandoen "**printui <file_name_to_print>**".
Hvis du for eksempel skriver ut "**document1**"
printui dokument1
Da åpnes UNIX skriverdriveren **Print Job Manager** hvor brukeren kan velge forskjellige utskriftsmuligheter.
- 2 Velg en skriver som allerede er lagt til.
- 3 Velg utskriftsmuligheter som **Page Selection** fra vinduet.
- 4 Velg antall kopier i **Number of Copies**.



For å utnytte skriverfunksjonene som finnes i skriverdriveren, trykker du **Properties** (Se "Endre skriverinnstillinger" på side 120).

- 5 Trykk på **OK** for å starte utskriftsjobben.

Endre standardinnstillinger

UNIX-skriverdriveren **Print Job Manager**, hvor brukeren kan velge forskjellige innstillinger i skriver-**Properties**.

Følgende hurtigtaster kan også brukes: "H" for **Help**, "O" for **OK**, "A" for **Apply** og "C" for **Cancel**.

General-kategorien

- **Paper Size:** Still inn papirstørrelsen til A4, Letter eller andre papirstørrelser, i henhold til dine krav.
- **Paper Type:** Velg papirtype. Tilgjengelige alternativer i listeboksen er **Printer Default**, **Plain** og **Thick**.
- **Paper Source:** Velg skuff. Standard er **Auto Selection**.
- **Orientation:** Velg hvilken retning informasjonen skal skrives ut i på en side.
- **Duplex:** Skriv ut på begge sider av arket for å spare papir.



Det kan hende at dobbeltsidig utskrift ikke er tilgjengelig avhengig av modell. Alternativt kan du bruke lpr utskriftssystem eller andre applikasjoner for dobbeltsidig utskrift.

- **Multiple pages:** Skriv ut flere sider på én side av arket.
- **Page Border:** Velg hvilken som helst kantlinje (for eksempel **Single-line hairline**, **Double-line hairline**)

Image-kategorien

I denne kategorien kan du endre lysstyrke, oppløsning eller en bildeposisjon på dokumentet.

Text-kategorien

Still inn marg, linjeavstand, eller tabeller for den aktuelle utskriften.

Margins-kategorien

- **Use Margins:** Angi marger for dokumentet. Som standard er margenerne ikke aktivert. Brukeren kan endre margininnstillingene ved å endre verdiene i de aktuelle feltene. Disse verdiene er avhengige av de valgte sidestørrelsen som er angitt som standard.
- **Unit:** Endre enhetene til punkter, tommer eller centimeter.

Printer-Specific Settings-kategorien

Velg forskjellige alternativer i rammene **JCL** og **General** for å tilpasse forskjellige innstillinger. Disse alternativene er spesifikke for skriveren og er avhengig av PPD-filen.



5. Feilsøking

Dette kapitlet inneholder nyttig informasjon om hva du skal gjøre hvis det oppstår en feil.

- **Papirmatingsproblemer** 127
- **Tilkoblingsproblemer med strøm og kabler** 128
- **Utskriftsproblemer** 129
- **Problemer med utskriftskvalitet** 133
- **Problemer med operativsystemet** 141



Papirmatingsproblemer

Tilstand	Foreslåtte løsninger
Det oppstår papirstopp under utskrift.	Fjern det fastkjørte papiret.
Arkene kleber seg sammen.	<ul style="list-style-type: none">• Kontroller skuffens maksimale papirkapasitet.• Kontroller at du bruker riktig papirtype.• Ta papiret ut av papirskuffen, og bøy eller luft papiret.• Fuktige omgivelser kan føre til at enkelte typer papir kleber seg sammen.
Flere ark setter seg fast om gangen.	Skuffen inneholde kanskje ulike papirtyper. Legg bare i papir av samme type, størrelse og vekt.
Papiret mates ikke inn i maskinen.	<ul style="list-style-type: none">• Fjern eventuelle hindringer inne i maskinen.• Papiret er ikke lagt i riktig. Fjern papiret fra skuffen og legg det i riktig.• Det er for mye papir i skuffen. Fjern noe av papiret fra skuffen.• Papiret er for tykt. Bruk bare papir som er i henhold til spesifikasjonene for maskinen.
Det oppstår stadig papirstopp.	<ul style="list-style-type: none">• Det er for mye papir i skuffen. Fjern noe av papiret fra skuffen. Hvis du skriver ut på spesialmateriale, må du bruke flerfunksjonsskuffen (eller manuell mating).• Du bruker feil papirtype. Bruk bare papir som er i henhold til spesifikasjonene for maskinen.• Det kan være rusk inne i maskinen. Åpne frontdekselet og fjern rusket.
Transparenter kleber seg sammen i utmatingsområdet.	Bruk bare transparenter som er spesielt beregnet for laserskrivere. Fjern transparentene etter hvert som de kommer ut av maskinen.
Konvolutter mates skjevt eller mates feil på annen måte.	Kontroller at papirførerene ligger inntil begge sidene av konvoluttene.

Tilkoblingsproblemer med strøm og kabler

Tilstand	Foreslåtte løsninger
Maskinen får ikke strøm, eller kablen mellom datamaskinen og maskinen er ikke riktig tilkoblet.	<ul style="list-style-type: none"><li data-bbox="658 300 2000 347">• Koble maskinen til strømforsyningen først og trykk på  (Strøm)-knappen på kontrollpanelet.<li data-bbox="658 373 1339 421">• Koble fra maskinkablen, og koble den til igjen.

Utskriftsproblemer

Tilstand	Mulig årsak	Foreslåtte løsninger
Maskinen skriver ikke ut.	Maskinen får ikke strøm.	Kontroller at strømledningen er tilkoblet. Kontroller strømbryteren og strømkilden.
	Maskinen er ikke valgt som standardmaskin.	Velg maskinen som standardmaskin i Windows.
	Kontroller følgende på maskinen: <ul style="list-style-type: none">• Frontdekselet er ikke lukket. Lukk frontdekselet.• Det har oppstått papirstopp. Fjern det fastkjørte papiret.• Det er ikke papir i skuffen. Legg i papir.• Tonerkassetten er ikke satt inn. Sett inn tonerkassetten.• Sørg for at beskyttelsesdekselet og arkene fjernes fra tonerkassetten. Hvis det oppstår en feil i systemet, må du ta kontakt med en servicerepresentant.	
	Kabelen mellom datamaskinen og maskinen er ikke riktig tilkoblet.	Koble fra maskinkabelen, og koble den til igjen.
	Kabelen mellom datamaskinen og maskinen er defekt.	Hvis det er mulig, kan du koble kabelen til en annen datamaskin (som fungerer riktig) og skrive ut jobben. Du kan også prøve en annen maskinkabel.
	Portinnstillingen er feil.	Åpne skriverinnstillingene i Windows og kontroller at utskriftsjobben er sendt til riktig port. Hvis datamaskinen har flere porter, må du kontrollere at maskinen er koblet til den riktige porten.
	Maskinen kan være feil konfigurert.	Kontroller at alle utskriftsinnstillingene i Utskriftsinnstillinger er riktige.

Utskriftsproblemer

Tilstand	Mulig årsak	Foreslåtte løsninger
Maskinen skriver ikke ut.	Skriverdriveren kan være feil installert.	Avinstaller og installer maskinens driver på nytt.
	Maskinen fungerer ikke som den skal.	Kontroller meldingen i displayet på kontrollpanelet for å se om maskinen rapporterer en systemfeil. Ring etter service.
	Dokumentet er så stort at det ikke er plass til utskriftsjobben på datamaskinens harddisk.	Frigjør plass på harddisken, og skriv dokumentet ut på nytt.
	Utskuffen er full.	Når papiret er fjernet fra utskuffen, fortsetter utskriften.
Maskinen velger utskriftsmedier fra feil papirkilde.	Papiralternativet, som ble valgt i Utskriftsinnstillinger , kan være feil.	I mange programmer velger du papirkilden i kategorien Papir i Utskriftsinnstillinger . Velg riktig papirkilde. Se hjelpen for skriverdriveren.
Utskriftsjobben tar svært lang tid.	Jobben kan være svært kompleks.	Gjør siden mindre kompleks, eller prøv å justere innstillingene for utskriftskvaliteten.
Halvparten av siden er tom.	Innstillingen for papirretning kan være feil.	Endre papirretningen i programmet som du bruker. Se hjelpen for skriverdriveren.
	Papirstørrelsen og innstillingene for papirstørrelse stemmer ikke overens.	Kontroller at papirstørrelsen i skriverdriverinnstillingene samsvarer med papiret i skuffen. Du kan også undersøke om papirstørrelsen i skriverdriverinnstillingene stemmer overens med papiret som er valgt i programvareinnstillingene.

Utskriftsproblemer

Tilstand	Mulig årsak	Foreslåtte løsninger
Maskinen skriver ut, men teksten er feil, fordreid eller ufullstendig.	Maskinkabelen er løs eller defekt.	Koble fra maskinkabelen og koble den til på nytt. Prøv å skrive ut en utskriftsjobb som du allerede har fått skrevet ut. Dersom det er mulig, kan du koble kabelen og maskinen til en annen datamaskin som du vet virker, og deretter forsøke å skrive ut en jobb. Hvis dette ikke fungerer, kan du prøve en annen maskinkabel.
	Feil skriverdriver er valgt.	Kontroller at maskinen er valgt på programmets meny for skrivervalg.
	Programmet fungerer ikke.	Prøv å skrive ut en jobb fra et annet program.
	Operativsystemet fungerer ikke.	Avslutt Windows og start datamaskinen på nytt. Slå av maskinen og start den på nytt.
Sider skrives ut, men de er tomme.	Tonerkassetten er defekt eller tom for toner.	Omfordel toneren om nødvendig. Skift tonerkassetten om nødvendig.
	Filen kan inneholde tomme sider.	Kontroller at filen ikke inneholder tomme sider.
	Enkelte komponenter, f.eks. kontrollere eller hovedkortet, kan være defekte.	Ring etter service.
Skriveren skriver ikke ut PDF-filer riktig. Deler av grafikk, tekst eller illustrasjoner mangler.	PDF-filen og Acrobat-produktene er ikke kompatible.	Det kan være mulig å skrive ut PDF-filen som et bilde. Slå på Print As Image i utskriftsalternativene i Acrobat.  Utskriften tar lengre tid når du skriver ut en PDF-fil som et bilde.
Utskriftskvaliteten på fotografier er ikke god. Bildene er ikke skarpe.	Oppløsningen til fotografiet er svært lav.	Reduser størrelsen på fotografiet. Hvis du øker størrelsen på fotografiet i programmet, reduseres oppløsningen.

Utskriftsproblemer



Tilstand	Mulig årsak	Foreslåtte løsninger
Maskinen sender ut damp like ved utskuffen før den skriver ut.	Hvis det brukes fuktig papir, kan det oppstå damp under utskrift.	Dette er ikke et problem. Bare fortsett å skrive ut.
Maskinen skriver ikke ut spesialpapir, for eksempel fakturapapir.	Papirstørrelse og innstilling for papirstørrelse samsvarer ikke.	Angi riktig papirstørrelse under Egendefinert i kategorien Papir i Utskriftsinnstillinger .
Faktureringspapiret som skrives ut er krøllete.	Innstillingen for papirtype samsvarer ikke.	Endre skriveralternativet og prøv på nytt. Gå til Utskriftsinnstillinger , klikk på kategorien Papir , og sett typen til Tykt papir .

Problemer med utskriftskvalitet

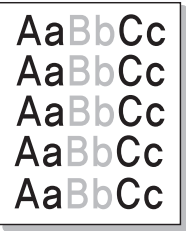
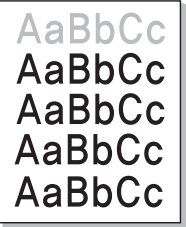
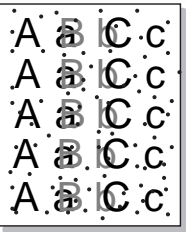
Hvis maskinen er skitten innvendig eller papir er lagt i på feil måte, kan det føre til redusert utskriftskvalitet. Se oversikten nedenfor for å løse problemet.

Tilstand	Foreslåtte løsninger
Lys eller blass utskrift 	<ul style="list-style-type: none">• Hvis siden har blasse områder eller en loddrett, hvit strek, er tonertilførselen lav. Installer en ny tonerkassett.• Papiret er kanskje ikke i henhold til spesifikasjonene som gjelder for maskinen. Det kan f.eks. være for fuktig eller for grovt.• Hvis hele siden er lys, er utskriftsoppløsningen for lav eller tonersparingsmodusen er aktivert. Juster utskriftsoppløsningen og slå av tonersparingsmodusen. Se hjelpen for skriverdriveren.• En kombinasjon av blasse områder og tonersøl tyder på at tonerkassetten må rengjøres. Rengjør innsiden av maskinen.• Overflaten på laserskannerenheten (LSU) inne i maskinen kan være skitten. Rengjør innsiden av maskinen. Hvis problemet vedvarer, må du ringe etter service.
Den øverste halvdel av papiret har lysere trykk enn resten av papiret 	<p>Det kan hende toneren ikke fester seg som den skal til denne papirtypen.</p> <ul style="list-style-type: none">• Endre skriveralternativet og prøv på nytt. Gå til Utskriftsinnstillinger, klikk på kategorien Papir, og angi typen til Resirkulert.
Tonerflekker 	<ul style="list-style-type: none">• Papiret er kanskje ikke i henhold til spesifikasjonene som gjelder for maskinen. Det kan for eksempel være for fuktig eller for grovt.• Overføringsvalsen kan være skitten. Rengjør innsiden av maskinen.• Det kan hende at papirbanen må rengjøres. Ring etter service.

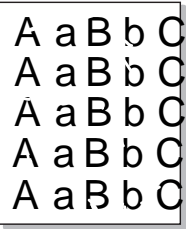
Problemer med utskriftskvalitet

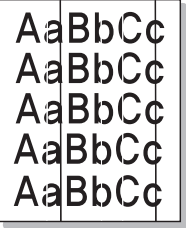
Tilstand	Foreslåtte løsninger
Bortfall 	<p>Hvis de blasse områdene vanligvis er runde og opptrer tilfeldig på siden:</p> <ul style="list-style-type: none">• Det kan være en feil ved ett enkelt ark. Prøv å skrive ut jobben på nytt.• Fuktighetsinnholdet i papiret er ujevnt fordelt, eller papiret har fuktige flekker på overflaten. Prøv papir av et annet merke.• Papiret er feilvare. Ulike produksjonsprosesser kan føre til at toneren ikke vil feste seg på enkelte områder av papiret. Prøv en annen papirtype eller et annet merke.• Endre skrivalternativet og prøv på nytt. Gå til Utskriftsinnstillinger, klikk på alternativet Papir og angi typen til Tykt papir eller Tykkere (se "Åpne utskriftsinnstillinger" på side 35). <p>Hvis problemet vedvarer, må du ringe etter service.</p>
Hvite prikker 	<p>Hvis det vises hvite prikker på siden:</p> <ul style="list-style-type: none">• Papiret er for grovt, og partikler fra papiret faller av inne i maskinen slik at overføringsvalsen kan bli skitten. Rengjør innsiden av maskinen.• Det kan hende at papirbanen må rengjøres. Rengjør innsiden av maskinen. <p>Hvis problemet vedvarer, må du ringe etter service.</p>
Loddrette streker 	<p>Hvis det vises svarte, loddrette streker på siden:</p> <ul style="list-style-type: none">• Overflaten (trommeldelen) til tonerkassetten inne i maskinen er sannsynligvis ripet. Fjern tonerkassetten og sett inn en ny. <p>Hvis det vises hvite, loddrette streker på siden:</p> <ul style="list-style-type: none">• Overflaten på laserskannerenheten (LSU) inne i maskinen kan være skitten. Rengjør innsiden av maskinen. Hvis problemet vedvarer, må du ringe etter service.

Problemer med utskriftskvalitet

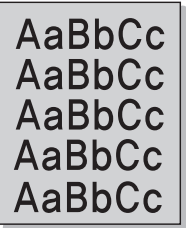
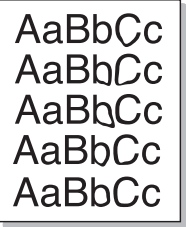
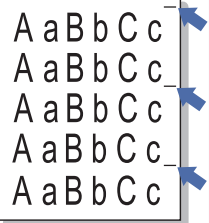
Tilstand	Foreslåtte løsninger
Svart bakgrunn 	Hvis det er for mye bakgrunnsskygge: <ul style="list-style-type: none">• Bytt til et papir som veier mindre.• Kontroller miljøforholdene: veldig tørre omgivelser eller høy fuktighet (mer enn 80 % relativ fuktighet) kan øke forekomsten av bakgrunnsskygger.• Ta ut tonerkassetten, og sett inn en ny.• Omfordel toneren (se "Fordeling av toner" på side 43).
Tonersøl 	<ul style="list-style-type: none">• Rengjør maskinen innvendig.• Kontroller papirtypen og -kvaliteten.• Fjern tonerkassetten og sett inn en ny.
Gjentatte, loddrette merker 	Hvis det oppstår gjentatte merker som er jevnt fordelt over utskriftssiden: <ul style="list-style-type: none">• Tonerkassetten kan være skadet. Hvis problemet vedvarer, fjerner du tonerkassetten og setter inn en ny.• Det kan være toner på noen av komponentene i maskinen. Hvis feilene forekommer på baksiden, vil problemet sannsynligvis løses av seg selv etter noen sider.• Varmeelementet kan være skadet. Ring etter service.

Problemer med utskriftskvalitet

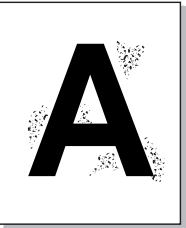
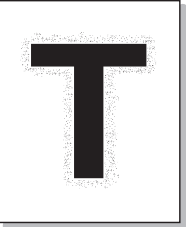
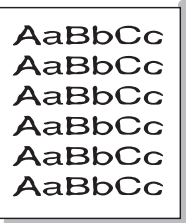
Tilstand	Foreslåtte løsninger
<p data-bbox="53 272 360 300">Prikker i bakgrunnen</p> 	<p data-bbox="506 272 1420 300">Prikker i bakgrunnen skyldes at tonerstøv fordeles tilfeldig på arket.</p> <ul data-bbox="506 328 2181 711" style="list-style-type: none"><li data-bbox="506 328 2181 400">• Papiret kan være for fuktig. Prøv å skrive ut på papir fra en annen pakke. Ikke åpne pakkene før papiret skal brukes, så unngår du at papiret trekker til seg for mye fuktighet.<li data-bbox="506 419 2181 536">• Hvis det forekommer bakgrunnsprikker på en konvolutt, endrer du utskriftsoppsettet slik at du unngår utskrift på områder som har overlappende sømmer på motsatt side. Utskrift på sømmer kan føre til problemer. Eller velg Tykk konvolutt fra skjermbildet Utskriftsinnstillinger (se "Åpne utskriftsinnstillinger" på side 35).<li data-bbox="506 555 2181 663">• Hvis bakgrunnsprikkene dekker hele overflaten på en utskriftsside, justerer du utskriftsoppløsningen i programmet eller i Utskriftsinnstillinger. Kontroller at riktig papirtype er valgt. Eksempel: Hvis du velger Tykkere papir, men Vanlig papir brukes, kan det føre til overbelastning som forårsaker denne kopikvaliteten.<li data-bbox="506 683 1093 711">• Rist tonerkassetten før du tar den i bruk.
<p data-bbox="53 751 479 815">Det er tonerpartikler rundt fet skrift eller bilder</p> 	<p data-bbox="506 751 1503 778">Det kan hende toneren ikke fester seg som den skal til denne papirtypen.</p> <ul data-bbox="506 807 2181 911" style="list-style-type: none"><li data-bbox="506 807 2181 911">• Endre skriveralternativet og prøv på nytt. Gå til Utskriftsinnstillinger, klikk på kategorien Papir, og angi typen til Resirkulert. Kontroller at riktig papirtype er valgt. Eksempel: Hvis du velger Tykkere papir, men Vanlig papir brukes, kan det føre til overbelastning som forårsaker denne kopikvaliteten.
<p data-bbox="53 1134 304 1161">Misdannede tegn</p> 	<ul data-bbox="506 1134 1895 1161" style="list-style-type: none"><li data-bbox="506 1134 1895 1161">• Hvis tegn har feil form og ser hule ut, kan det hende at papiret er for glatt. Prøv en annen papirtype.

Problemer med utskriftskvalitet

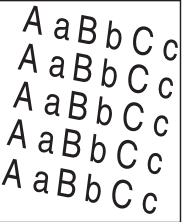
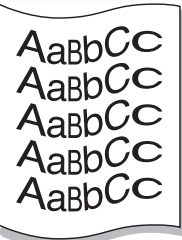
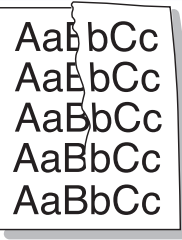
Tilstand	Foreslåtte løsninger
<p>Skjeve utskrifter</p> 	<ul style="list-style-type: none">• Kontroller at papiret er lagt riktig i skuffen.• Kontroller papirtypen og -kvaliteten.• Kontroller at papirførerne ikke ligger for stramt eller for løst inntil papirbunken.
<p>Krølling eller bølger</p> 	<ul style="list-style-type: none">• Kontroller at papiret er lagt riktig i skuffen.• Kontroller papirtypen og -kvaliteten. Både høy temperatur og høy fuktighet kan føre til at papiret krøller seg.• Snu papirbunken opp ned i skuffen. Prøv også å snu papiret 180 grader i skuffen.
<p>Skrukker eller bretter</p> 	<ul style="list-style-type: none">• Kontroller at papiret er lagt riktig i skuffen.• Kontroller papirtypen og -kvaliteten.• Snu papirbunken opp ned i skuffen. Prøv også å snu papiret 180 grader i skuffen.

Problemer med utskriftskvalitet

Tilstand	Foreslåtte løsninger
<p data-bbox="53 272 394 344">Utskriftene er skitne på baksiden</p> 	<ul data-bbox="506 272 1397 304" style="list-style-type: none">• Kontroller om det lekker ut toner. Rengjør maskinen innvendig.
<p data-bbox="53 683 474 715">Ensfargede eller svarte sider</p> 	<ul data-bbox="506 683 1615 818" style="list-style-type: none">• Tonerkassetten kan være satt inn feil. Fjern kassetten og sett den tilbake igjen.• Tonerkassetten kan være defekt. Fjern tonerkassetten og sett inn en ny.• Maskinen trenger kanskje service. Ring etter service.
<p data-bbox="53 1026 197 1058">Løs toner</p> 	<ul data-bbox="506 1026 1223 1166" style="list-style-type: none">• Rengjør maskinen innvendig.• Kontroller papirtypen og -kvaliteten.• Fjern den gamle tonerkassetten og sett inn en ny. <p data-bbox="506 1182 1576 1214">Hvis problemet vedvarer, trenger maskinen kanskje service. Ring etter service.</p>

Problemer med utskriftskvalitet

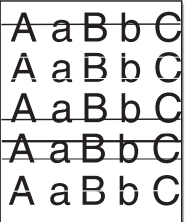
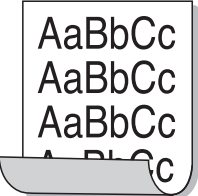
Tilstand	Foreslåtte løsninger
<p data-bbox="51 272 432 304">Manglende dekning i tegn</p> 	<p data-bbox="506 272 1599 304">Manglende dekning er hvite områder i deler av tegn som burde være helt svarte:</p> <ul data-bbox="506 328 2186 504" style="list-style-type: none">• Hvis du bruker transparenter, kan du prøve transparenter av en annen type. På grunn av transparentenes overflate vil en viss grad av manglende dekning være normalt.• Det kan være at du skriver ut på feil side av papiret. Ta ut papiret og snu det.• Papiret er kanskje ikke i henhold til spesifikasjonene for maskinen.
<p data-bbox="51 611 309 643">Vannrette streker</p> 	<p data-bbox="506 611 1498 643">Hvis det forekommer svarte, vannrette streker eller tonerflekker på siden:</p> <ul data-bbox="506 667 1615 754" style="list-style-type: none">• Tonerkassetten kan være satt inn feil. Fjern kassetten og sett den tilbake igjen.• Tonerkassetten kan være defekt. Fjern tonerkassetten og sett inn en ny. <p data-bbox="506 770 1576 802">Hvis problemet vedvarer, trenger maskinen kanskje service. Ring etter service.</p>
<p data-bbox="51 949 210 981">Krumming</p> 	<p data-bbox="506 949 1424 981">Hvis utskriften krummer seg eller papiret ikke mates inn i maskinen:</p> <ul data-bbox="506 1005 2186 1093" style="list-style-type: none">• Snu papirbunken opp ned i skuffen. Prøv også å snu papiret 180 grader i skuffen.• Endre papiralternativ og prøv på nytt. Gå til Utskriftsinnstillinger, klikk på kategorien Papir og angi typen til Tynt papir.

Problemer med utskriftskvalitet

Tilstand	Foreslåtte løsninger
<ul style="list-style-type: none">• Et ukjent bilde dukker opp gjentatte ganger på noen ark• Løs toner• Svakt trykk eller smuss forekommer	Maskinen brukes sannsynligvis i et område som ligger høyere enn 1 000 m over havet. Stor høyde kan påvirke utskriftskvaliteten og for eksempel gi løs toner eller svakt trykk. Angi riktig høydeinnstilling for maskinen (Se "Høydejustering" på side 111).

Problemer med operativsystemet

Vanlige Windows-problemer

Tilstand	Foreslåtte løsninger
Meldingen "Filen er i bruk" vises under installasjon.	Avslutt alle programmer. Fjern alle programmer fra oppstartsgruppen, og start deretter Windows på nytt. Installer skriverdriveren på nytt.
Meldingen "Generell beskyttelsesfeil", "OE-unntak", "Spool 32" eller "Ugyldig operasjon" vises.	Lukk alle andre programmer, start Windows på nytt og prøv å skrive ut igjen.
Meldingene "Utskrift mislyktes", "Det oppsto et tidsavbrudd" vises.	Disse meldingene kan vises under utskrift. Vent til maskinen er ferdig med å skrive ut. Hvis meldingene vises i klarmodus eller etter at utskriften er ferdig, kontrollerer du tilkoblingen og/eller om det har oppstått en feil.



Hvis du vil ha mer informasjon om feilmeldinger i Windows, kan du konsultere brukerhåndboken for Microsoft Windows 2000/XP/2003/Vista som fulgte med datamaskinen.

Problemer med operativsystemet

Vanlige Macintosh-problemer

Tilstand	Foreslåtte løsninger
Skriveren skriver ikke ut PDF-filer riktig. Deler av grafikk, tekst eller illustrasjoner mangler.	<p>Det kan være mulig å skrive ut PDF-filen som et bilde. Slå på Print As Image i utskriftsalternativene i Acrobat.</p> <p> Utskriften tar lengre tid når du skriver ut en PDF-fil som et bilde.</p>
Noen bokstaver vises ikke normalt under utskrift av forside.	<p>Mac OS kan ikke opprette skriften ved forsideutskrift. Engelske bokstaver og tall vises normalt på forsiden.</p>
Fargene skrives ut feil når du skriver ut et dokument fra Macintosh med Acrobat Reader 6.0 eller høyere.	<p>Kontroller at oppløsningsinnstillingen i maskindriveren stemmer med innstillingen i Acrobat Reader.</p>



Hvis du vil ha mer informasjon om feilmeldinger i Macintosh, kan du se i brukerhåndboken som fulgte med datamaskinen.

Problemer med operativsystemet

Vanlige Linux-problemer

Tilstand	Foreslåtte løsninger
Maskinen skriver ikke ut.	<ul style="list-style-type: none">• Kontroller at skriverdriveren er installert på systemet. Åpne Unified Driver Configurator og bytt til kategorien Printers i vinduet Printers configuration for å vise listen med tilgjengelige maskiner. Kontroller at skriveren vises på listen. Hvis den ikke vises, må du starte Add new printer wizard for å konfigurere enheten.• Kontroller at maskinen er slått på. Åpne Printers configuration, og velg maskinen fra skriverlisten. Se beskrivelsen i Selected printer-ruten. Hvis statusen inneholder en Stopped, må du trykke på Start-knappen. Dette bør gjenopprette normal drift av driveren. Statusen "stopped" kan ha blitt aktivert da det oppsto problemer med utskriften.• Kontroller om det finnes et alternativ for spesialutskrifter i programmet, for eksempel "-oraw". Hvis "-oraw" er angitt i parameteren på kommandolinjen, må du fjerne dette for å skrive ut på riktig måte. I Gimp-grensesnittet velger du "print" -> "Setup printer" og redigerer parameteren på kommandolinjen i kommandoelementet.
Maskinen skriver ikke ut hele sider, og bare halvparten av siden skrives ut.	Dette er et kjent problem som forekommer når en fargeskriver brukes på Ghostscript versjon 8.51 eller eldre versjoner, 64-biters Linux-operativsystem, og har blitt rapportert til bugs.ghostscript.com som Ghostscript-programfeil 688252. Problemet er løst i AFPL Ghostscript versjon 8.52 og nyere. Last ned den nyeste versjonen av AFPL Ghostscript fra http://sourceforge.net/projects/ghostscript/ , og installer programmet for å løse problemet.
Feilmeldingen "Cannot open port device file" vises ved utskrift.	Unngå å endre utskriftsjobbparametere (for eksempel via LPR GUI-verktøyet) mens en utskriftsjobb pågår. Kjente versjoner av CUPS-serveren avbryter utskriftsjobben når utskriftsalternativene endres, og prøver deretter å starte jobben på nytt fra begynnelsen. Ettersom Unified Linux Driver låser porten under utskrift, fører det plutselige avbruddet av driveren til at porten forblir låst og utilgjengelig for påfølgende utskriftsjobber. Hvis denne situasjonen oppstår, må du prøve å låse opp porten ved å velge Release port i vinduet Port configuration .



Hvis du vil ha mer informasjon om feilmeldinger i Linux, kan du se i brukerhåndboken som fulgte med datamaskinen.



Følgende ordliste hjelper deg å bli bedre kjent med produktet ved at du bedre forstår skriveruttrykk og terminologien som er brukt i denne brukerhåndboken.

802.11

802.11 er et sett med standarder for trådløs nettverkskommunikasjon (WLAN) og er utviklet av IEEE LAN/MAN Standards Committee (IEEE 802).

802.11b/g/n

802.11b/g/n kan dele samme maskinvare og bruker 2,4 GHz-båndet. 802.11b støtter båndbredder på opptil 11 Mbps, 802.11n støtter båndbredder på opptil 150 Mbps. 802.11b/g/n-enheter kan av og til bli påvirket av støy fra mikrobølgeovner, trådløse telefoner og Bluetooth-enheter.

Tilgangspunkt.

Et aksesspunkt eller trådløst aksesspunkt (AP eller WAP) er en enhet som kobler sammen trådløse nettverksenheter på et trådløst nettverk (WLAN) og fungerer som en sentral sender og mottaker av WLAN-radiosignaler.

ADF

En automatisk dokumentmater (ADF) er en skanneenhet som automatisk mater en original inn i maskinen, slik at maskinen kan skanne en del av arket med en gang.

AppleTalk

AppleTalk er et opphavsrettbeskyttet protokollsett utviklet av Apple, Inc for datanettverk. Det fulgte med det opprinnelige Macintosh-systemet (1984), men brukes nå mindre av Apple i forhold til TCP/IP-nettverksdrift.

Bitdybde

En datagrafikkterm som beskriver antall biter som brukes til å representere fargen til en enkelt piksel i et punktgrafikkbilde. Større fargedybde gir et bredere spekter av distinkte farger. Ettersom antall biter øker, vil antall mulige farger bli upraktisk stort for et fargekart. 1-bits farge kalles vanligvis monokrom eller svart/hvitt.

BMP

Et punktgrafikkformat som brukes internt av det grafiske delsystemet i Microsoft Windows (GDI), og brukes generelt om et enkelt grafikkfilformat på den plattformen.

BOOTP

Bootstrap-protokoll. En nettverksprotokoll som brukes av en nettverkskunde til å motta IP-adressen automatisk. Dette skjer som regel under oppstartprosessen for datamaskiner eller operativsystem som kjøres på dem. BOOTP-serverne tildeler hver klient en IP-adresse fra en adressepool. BOOTP gjør det mulig for ”diskløse arbeidsstasjoner” å hente en IP-adresse før operativsystemet lastes inn.

CCD

CCD (Charge Coupled Device) er maskinvareenheten som gjør det mulig å skanne. CCD-låsemekanismen brukes også til å holde CCD-modulen for å hindre skader under flytting av maskinen.

Sortering

Sortering er prosessen med å skrive ut ett dokument i flere kopier. Når sortering er valgt, skriver enheten ut et helt sett før tilleggskopiene blir skrevet ut.

Kontrollpanel

Et kontrollpanel er et flatt område, vanligvis loddrett, der kontroll- eller overvåkingsinstrumentene blir vist. De finnes som oftest foran på maskinen.

Dekning

Dette er en utskriftsterm som brukes for måling av tonerbruk ved utskrift. 5 % dekning betyr for eksempel at en A4-side inneholder cirka 5 % bilde eller tekst. Så hvis papiret eller originalen har kompliserte bilder eller mye tekst, vil dekningen være høyere, og tonerbruken vil samtidig være den samme som dekningen.

CSV

Kommaseparert verdi (CSV). CSV er en filformattype som brukes til å utveksle data mellom ulike programmer. Filformatet, slik det brukes i Microsoft Excel, har blitt en standard i bransjen, også på andre plattformer enn Microsofts.

DADF

Tosidig automatisk dokumentmater (DADF) er en mekanisme som automatisk mater og snur papirarket slik at maskinen kan skanne på begge sider.

Standard

Den verdien eller innstillingen som gjelder når du pakker ut skriveren av esken eller når den tilbakestilles.

DHCP

En DHCP (Dynamic Host Configuration Protocol) er en klient-server-nettverksprotokoll. En DHCP-server leverer konfigurasjonsparametere på forespørsel fra DHCP-klienten/vertsmaskinen, vanligvis informasjon som klienten/vertsmaskinen trenger for å delta i et IP-nettverk. DHCP er også en metode for å tildele IP-adresser til klienter og vertsmaskiner.

DIMM

DIMM (Dual Inline Memory Module) er et lite kretskort med minne. DIMM lagrer alle data i maskinen, for eksempel utskriftsdata og data om mottatte telefakser.

DLNA

DLNA (Digital Living Network Alliance) er en standard som gjør at enheter i et hjemmenettverk kan dele informasjon med hverandre på tvers av nettverket.

DNS

DNS (Domain Name Server) er et system som lagrer informasjon tilknyttet domenenavnene i en distribuert database i nettverk, for eksempel Internett.

Matriseskriver

En matriseskriver er en dataskriver med et skriverhode som går frem og tilbake på siden, og som skriver ved at et blekkfylt bånd blir slått mot papiret, omtrent som en skrivemaskin.

DPI

Punkter per tomme (DPI) er måleenheten for oppløsning som brukes ved utskrift og skanning. Vanligvis gir flere punkter per tomme en høyere oppløsning, mer synbare detaljer i bildet og en større fil.

DRPD

Detektering av karakteristisk ringemønster DRPD, eller "Spesielle ringetoner", er en tjeneste fra telefonoperatøren som gjør det mulig å svare på anrop til flere forskjellige telefonnumre på én enkelt telefonlinje.

Duplex

Dette er en mekanisme som automatisk snur papirarket slik at maskinen kan skrive (eller skanne) på begge sider. En skriver utstyrt med dupleksenhet kan skrive ut på begge sider av papiret under en utskriftssyklus.

Driftssyklus

Driftssyklus er den sidekvantiteten som ikke påvirker skriverytelsen i en måned. Vanligvis har skriveren en oppgitt levetidsbegrensning, for eksempel sider per år. Levetiden betyr en gjennomsnittskapasitet for utskrifter, normalt innenfor garantiperioden. La oss si at skriverens driftssyklus er 48 000 sider per måned på 20 arbeidsdager. Da kan skriveren maksimalt skrive ut 2 400 sider per dag.

ECM

ECM (Error Correction Mode) er en valgfri overføringsmodus som er innebygd i telefakser klasse 1 eller faksmodemere. Den oppdager og retter automatisk feil som kan oppstå under faksoverføringen, på grunn av støy på telefonlinjen.

Emulering

Emulering er en teknikk der en maskin oppnår de samme resultatene som en annen.

En emulator dupliserer funksjonene til ett system med et annet system, slik at det andre systemet virker som det første. Emulering fokuserer på nøyaktig gjengivelse av ytre virkemåte, til forskjell fra simulering der det dreier seg om en abstrakt modell av systemet som blir simulert, ofte med tanke på indre virkemåte.

Ethernet

Ethernet er en rammebasert datanettverksteknologi for lokale nettverk (LAN). Den definerer ledninger og signaler for det fysiske laget, og grupperer formater og protokoller for MAC (media access control)/datalenkelaget til OSI-modellen. Ethernet er som regel standardisert som IEEE 802.3. Det er blitt den mest brukte LAN-teknologien fra 90-tallet og fram til i dag.

EtherTalk

Et protokollsett utviklet av Apple Computer for datanettverk. Det fulgte med det opprinnelige Macintosh-systemet (1984), men brukes nå mindre av Apple i forhold til TCP/IP-nettverksdrift.

FDI

FDI (Foreign Device Interface) er et kort du kan installere i maskinen hvis du vil bruke en tredjepartsenhet, for eksempel en betalingsautomat eller en kortleser. Med slike enheter kan du ta betalt for bruk av utskriftstjenestene på maskinen.

FTP

FTP (File Transfer Protocol) er en vanlig brukt protokoll for utveksling av filer over et nettverk som støtter TCP/IP-protokollen (for eksempel Internett eller et intranett).

Fikseringsenhet

Den delen av laserskriveren som smelter toneren på det trykte mediet. Den består av to varme valser. Etter at toneren er overført til papiret, legger fikseringsenheten på varme og trykk slik at toneren blir værende på papiret, og det er derfor papiret er varmt når det kommer ut av laserskriveren.

Gateway

Dette er en forbindelse mellom datamaskinnettverk eller mellom et datamaskinnettverk og en telefonlinje. Den er veldig mye brukt, ettersom det er en datamaskin eller et nettverk som gir tilgang til en annen datamaskin eller nettverk.

Gråtoner

Nyanser av grått som representerer lyse og mørke deler av et bilde når fargebilder konverteres til gråtoner. Fargene representeres av ulike nyanser av grått.

Halvtone

Dette er en bildetype som simulerer gråtoner ved å variere antall punkter. Områder med mye farge består av et stort antall punkter, mens lysere områder har færre antall punkter.

HDD

En harddisk (HDD) er en fast lagringsenhet som lagrer digitalt kodete data på hurtigroterende plater med magnetiske overflater.

IEEE

IEEE (Institute of Electrical and Electronics Engineers) er en internasjonal ikke-profittbasert organisasjon som skal fremme teknologi relatert til elektrisitet.

IEEE 1284

Parallellportstandarden 1284 ble utviklet av IEEE (Institute of Electrical and Electronics Engineers). Termen "1284-B" viser til en bestemt kontakttype i enden av parallellkabelen som kobler enheten til en skriver, for eksempel.

Intranett

Dette er et lukket nettverk som bruker internettprotokoller, nettverkskonnektivitet og eventuelt offentlige telekommunikasjonssystem for sikker deling av informasjon eller handlinger mellom de ansatte innenfor en organisasjon. Noen ganger omfatter uttrykket bare den mest synlige tjenesten, det interne nettstedet.

IP-adresse

IP-adressen (Internet Protocol) er et enestående nummer som enheter bruker som identifikasjon og for å kommunisere med hverandre på et nettverk som bruker IP-standarden (Internet Protocol).

IPM

Images per minute (IPM) er en måte å måle hastigheten til en skriver på. Et IPM-tall angir hvor mange enkle ark en skriver kan fullføre i løpet av ett minutt.

IPP

IPP (Internet Printing Protocol) definerer en standardprotokoll for utskrift og for håndtering av utskriftsjobber, mediestørrelse, oppløsning og så videre. IPP kan brukes lokalt eller over Internett til hundrevis av skrivere og støtter også tilgangskontroll, autentisering og kryptering, og er en mye bedre og sikrere utskriftsløsning enn eldre protokoller.

IPX/SPX

IPX/SPX står for Internet Packet Exchange/Sequenced Packet Exchange. Det er en nettverksprotokoll som brukes av Novell NetWare-operativsystemene. IPX og SPX inneholder begge tilkoblingstjenester som likner TCP/IP, der IPX-protokollen likner IP og SPX har likheter med TCP. IPX/SPX ble i utgangspunktet utformet for lokalnettverk (LAN), og er en svært effektiv protokoll til dette bruket (ytelsen er ofte bedre enn TCP/IP i et LAN).

ISO

Den internasjonale organisasjonen for standardisering (ISO) er en organisasjon som arbeider for standarder, og som består av medlemmer fra nasjonale standardiseringsorganer. ISO oppretter globale standarder for industri og handel.

ITU-T

Den internasjonale telekommunikasjonsunionen er en organisasjon som ble etablert for å standardisere og regulere internasjonal radio og telekommunikasjon. Hovedoppgavene er standardisering, tildeling av radiofrekvenser og organisering av internasjonale telefonavtaler mellom ulike land. Bokstaven T i ITU-T står for telekommunikasjon.

ITU-T nr. 1

Standardisert test utgitt av ITU-T for overføring av dokumenter per telefaks.

JBIG

JBIG (Joint Bi-level Image Experts Group) er en bildekomprimeringsstandard uten tap av nøyaktighet eller kvalitet som ble utformet for komprimering av binære bilder, særlig for faks, men også for andre bilder.

JPEG

JPEG (Joint Photographic Experts Group) er den vanligste brukte standardmetoden for komprimering av fotografier. Det er et vanlig brukt format for lagring og sending av bilder på Internett.

LDAP

LDAP (Lightweight Directory Access Protocol) er en nettverksprotokoll for spørring og endring av katalogtjenester som kjøres på TCP/IP.

LED

Light-emitting diode (LED) er en indikatorlampe som viser statusen til en maskin.

MAC-adresse

MAC-adresse (Media Access Control) er en entydig identifikator tilknyttet et nettverkskort. MAC-adressen er en entydig 48-biters identifikator som vanligvis skrives som 12 heksadesimale tegn gruppert i par (for eksempel 00-00-0c-34-11-4e). Denne adressen er vanligvis hardkodet i nettverkskortet av produsenten, og brukes som hjelp for rutere når de skal prøve å finne maskiner i store nettverk.

MFP

MFP (Multi Function Peripheral) er en kontormaskin som inneholder følgende funksjoner i en fysisk enhet: skriver, kopimaskin, faks og skanner.

MH

Modifisert Huffman (MH) er en komprimeringsmetode for å redusere mengden data som må overføres mellom faksmaskiner, for å kunne overføre bildet anbefalt av ITU-T T.4. MH er en kodebokbasert RLE-metode som er optimalisert for å effektivt komprimere hvite flater. Ettersom de fleste fakser består av mest hvite felt, minimerer dette overføringstiden for de fleste fakser.

MMR

MMR (Modified Modified READ) er en komprimeringsmetode som anbefales av ITU-T T.6.

Modem

En enhet som modulerer et bæresignal slik at det kan kode digital informasjon, og også demodulerer et slik bæresignal for å dekode overført informasjon.

MR

MR (Modified Read) er en komprimeringsmetode som anbefales av ITU-T T.4. MR koder den første skannede linjen med MH. Den neste linjen blir sammenliknet med den første, så bestemmes forskjellene, og deretter blir forskjellene kodet og sendt.

NetWare

Et nettverksoperativsystem utviklet av Novell, Inc. Det brukte i utgangspunktet felles fleroppgavekjøring for å kjøre ulike tjenester på en PC, og nettverksprotokollene var basert på Xerox XNS-stakken. I dag støtter NetWare TCP/IP i tillegg til IPX/SPX.

OPC

OPC (Organic Photo Conductor) er en mekanisme som lager et virtuelt bilde for utskrift ved hjelp av en laserstråle som sendes fra en laserskriver. Den er normalt grønn- eller gråfarget og sylindrerformet.

En bildeenhet inneholder en trommel som sakte sliter ned overflaten gjennom bruk i skriveren, og den bør skiftes ut ved behov fordi den blir slitt gjennom kontakt med kassettfremkallerbørsten, rengjøringsmekanismen og papir.

Originaler

Det første eksemplaret av noe, for eksempel et dokument, bilde eller tekst, som blir kopiert, reproduisert eller omgjort til å produsere andre eksemplarer, men som selv ikke er kopiert fra noe annet.

OSI

OSI (Open Systems Interconnection) er en modell utviklet av ISO (International Organization for Standardization) for kommunikasjon. OSI tilbyr en standard, modulær tilnærming til nettverksdesign som deler opp de nødvendige settene med komplekse funksjoner i håndterbare funksjonelle lag. Lagene er fra øverst til nederst, Applikasjon, Presentasjon, Sesjon, Transport, Nettverk, Datalink og Fysisk.

PABX

PABX er et automatisk telefonsentralsystem innenfor en bedrift.

PCL

PCL (Printer Command Language) er et sidebeskrivesspråk (PDL) utviklet av HP som en skriverprotokoll, og som har blitt en bransjestandard. Den ble først utviklet for tidlige blekkskrivere, men har siden kommet i forskjellige utgaver for termiske skrivere, matriseskrivere og sideskrivere.

PDF

PDF (Portable Document Format) er et opphavsrettbeskyttet filformat utviklet av Adobe Systems for å gjengi todimensjonale dokumenter i et format som er uavhengig av enhet og oppløsning.

PostScript

PostScript (PS) er et språk for programmering og beskrivelser av sider, og brukes primært til DTP og elektroniske utgivelser. Det kjøres gjennom et tolkeprogram for å generere et bilde.

Skriverdriver

Et program som brukes til å sende kommandoer og overføre data fra datamaskinen til skriveren.

Utskriftsmedier

Medier (f.eks. papir, konvolutter, etiketter og transparente) som kan brukes i en skriver, skanner, faks eller kopimaskin.

PPM

Sider per minutt (PPM) er en metode for å måle hvor raskt en skriver virker, det vil si hvor mange sider den kan produsere på ett minutt.

PRN-fil

Et grensesnitt for en enhetsdriver. Dette gjør at programvaren kan samhandle med enhetsdriveren ved hjelp av standard systemoppkall for inndata/utdata, noe som forenkler mange oppgaver.

Protokoll

Dette er en konvensjon eller standard som kontrollerer eller muliggjør oppkobling, kommunikasjon og dataoverføring mellom to dataendepunkter.

PS

Se PostScript.

PSTN

PSTN (Public-Switched Telephone Network) er nettverket av de offentlige svitsjede telefonnettene, som betyr at telefonsamtalen vanligvis rutes gjennom en sentral.

RADIUS

RADIUS (Remote Authentication Dial In User Service) er en protokoll for autentisering og overvåking av fjernbrukere. RADIUS gjør det mulig med sentralisert administrasjon av autentiseringsdata som brukernavn og passord ved bruk av et AAO-konsept (autentisering, autorisasjon og overvåking) for å administrere nettverkstilgang.

Oppløsning

Skarpheten til et bilde målt i dpi (punkter per tomme). Jo høyere dpi, desto større oppløsning.

SMB

SMB (Server Message Block) er en nettverksprotokoll som mest brukes til å dele filer, skrivere, serielle porter og til diverse kommunikasjon mellom noder i et nettverk. Den har også en funksjon for godkjenning av prosesser.

SMTP

SMTP (Simple Mail Transfer Protocol) er standarden for e-postoverføring på Internett. SMTP er en relativt enkel, tekstbasert protokoll, der en eller flere mottakere av meldingen blir oppgitt, og så blir meldingsteksten overført. Det er en klient/server-protokoll der klienten sender en e-postmelding til serveren.

SSID

SSID (Service Set Identifier) er navnet på et trådløst nettverk (WLAN). Alle trådløse enheter på et WLAN bruker samme SSID for å kommunisere med hverandre. En SSID kan ha en maks. lengde på 32 tegn, og det skilles mellom store og små bokstaver.

Nettverksmaske

Delnettverksmasken brukes sammen med nettverksadressen for å bestemme hvilken del av adressen som er nettverksadressen og hvilken del som er vertsadressen.

TCP/IP

TCP (Transmission Control Protocol) og IP (Internet Protocol) er settet med kommunikasjonsprotokoller som iverksetter protokollstakkområdet, der Internett og de fleste kommersielle nettverk kjøres.

TCR

TCR (Transmission Confirmation Report) inneholder detaljer for hver overføring, for eksempel jobbstatus, overføringsresultat og antall sider som er sendt. Du kan angi at denne rapporten skal skrives ut etter hver jobb eller bare etter mislykkede overføringer.

TIFF

TIFF (Tagged Image File Format) er et punktgrafikkbildeformat med variabel oppløsning. TIFF beskriver bildedata som normalt kommer fra skannere. TIFF-bilder bruker koder (tags). Dette er nøkkelord som definerer egenskapene til bildet og som er inkludert i filen. Dette fleksible og plattformuavhengige formatet kan brukes for bilder som er behandlet med bildebehandlingsprogrammer.

Tonerkassett

En slags flaske med toner i en maskin, f.eks. en skriver. Toner er et pulver som brukes i laserskrivere og kopimaskiner, og som danner teksten og bildene på papiret som skrives ut. Toneren kan fikseres gjennom en kombinasjon av varme/trykk fra fikseringsenheten slik at fibre bindes til papiret.

TWAIN

En bransjestandard for skannere og programvare. Ved å bruke en TWAIN-kompatibel skanner med et TWAIN-kompatibelt program kan en skanning iverksettes innenfra programmet. Det er et bildefangst-API for operativsystemene Microsoft Windows og Apple Macintosh.

UNC-bane

UNC (Uniform Naming Convention) er en standardmåte å få tilgang til delte nettverksressurser i Windows NT og andre Microsoft-produkter. Formatet til en UNC-bane er: \\<servernavn>\<delte_navn>\<katalog>

URL

URL (Uniform Resource Locator) er den globale adressen til dokumenter og ressurser på Internett. Den første delen angir hvilken protokoll som brukes, den andre delen angir IP-adressen eller domenenavnet der ressursen finnes.

USB

USB (Universal serial bus) er en standard som ble utviklet av USB Implementers Forum, Inc., for å koble datamaskiner og annet utstyr. Til forskjell fra parallellporten så er USB utformet for å koble USB-porten på en enkelt datamaskin til flere andre enheter samtidig.

Vannmerke

Et vannmerke er et bilde eller mønster som vises på papir når du holder opp papiret mot lyset. Vannmerker ble først tatt i bruk i Bologna i 1282, og de har siden blitt brukt av papirprodusenter for å identifisere produkter. Vannmerker er også brukt på frimerker, pengesedler og andre offentlige dokumenter for å motvirke forfalskninger.

WEP

WEP (Wired Equivalent Privacy) er en sikkerhetsprotokoll spesifisert i IEEE 802.11 for å gi samme sikkerhetsnivå som på et kablet LAN. WEP brukes til å kryptere data før de overføres med radiosignaler, slik at de er beskyttet fra et endepunkt til et annet.

WIA

WIA (Windows Imaging Architecture) er en bildearkitektur som ble introdusert i Windows Me og Windows XP. Du kan starte en skanning fra disse operativsystemene hvis du bruker en WIA-kompatibel skanner.

WPA

WPA (Wi-Fi Protected Access) er et sett med systemer for å sikre trådløse nettverk (Wi-Fi) og ble laget for å forbedre sikkerheten i forhold til WEP.

WPA-PSK

WPA-PSK (WPA Pre-Shared Key) er en spesiell WPA-modus beregnet på små bedrifter og hjemmenettverk. En delt nøkkel eller et passord er konfigurert i det trådløse aksesspunktet (WAP) og på bærbare eller stasjonære datamaskiner. WPA-PSK genererer en unik nøkkel for hver økt mellom en trådløs klient og det tilhørende aksesspunktet, for mer avansert sikkerhet.

WPS

Wi-Fi Protected Setup (WPS) er en standard for etablering av et trådløst hjemmenettverk. Hvis det trådløse tilgangspunktet støtter WPS, kan du enkelt konfigurere den trådløse nettverkstilkoblingen uten datamaskin.

XPS

XPS (XML Paper Specification) er en spesifisering for et PDL (Page Description Language), og et nytt dokumentformat. Dette er utviklet av Microsoft. Det er en XML-basert spesifisering, basert på en ny utskriftsbane, og et vektorbasert enhetsuavhengig dokumentformat.

Stikkordregister

A

AirPrint 92

B

Bestillingsverktøy for Dell forbruksvarer 98
bruke hjelp 36, 121

D

Dell Printer Status 104
driverinstallasjon
 Unix 87

E

ECOknapp 16
embedded web service
 generell informasjon 99

F

favorittinnstillinger for utskrift 35
forklaring av statuslampe 57
funksjoner 4
 funksjoner utskriftsmedier 61
Funksjoner for spesialutskrifter 110

K

kontrollpanel 16
konvensjon 8

L

legg i
 papir i den manuelle materenflerfunksjonsskuffen 26
 papir i skuff1 25
 spesialpapir 28

Linux

bruk av SetIP 83
driverinstallasjon for USBkabeltilkobling 77, 78
driverinstallering for nettverkstilkobling 86
skriveregenskaper 123
systemkrav 65
unified driver configurator 106
utskrift 122
vanlige Linuxproblemer 143

Lokal

driverinstallasjon 18
Reinstallasjon av driver 20

M

Macintosh
 bruk av SetIP 82
 driverinstallasjon for USBkabeltilkobling 75, 76
 driverinstallering for nettverkstilkobling 85
 systemkrav 64
 utskrift 120
 vanlige Macintoshproblemer 142
manuell materenflerfunksjonsskuff
 bruk av spesialpapir 28
 tips om bruk av 26

N

nettverk
 driverinstallasjon
 Linux 86
 Macintosh 85
 UNIX 87
 Windows 84
 installasjonsmiljø 66
 introduksjon av nettverksprogrammer 80
 IPv6konfigurasjon 90

Stikkordregister

SetIPprogrammet	81, 82, 83
Nop utskrift	
Macintosh	120

O	
ordliste	144
overlegg	
opprett	118
skriv ut	119
slette	119
Økoutskrift	36

P	
papirstopp	
fjern papir	52
tips for å unngå papirstopp	51
plassering av maskinen	
justering av høyden	111
problemer	
papirmatingsproblemer	127
problemer med utskriftskvalitet	133
strømproblemer	128
utskriftsproblemer	129

R	
rekvisita	
bestilling	40
forventet levetid for tonerkassetten	42
tilgjengelig rekvisita	40
utskifting av tonerkasset	44
rengjøre maskinen	45
rengjøring	
innvendig	46
Pickupvalse	48
utvendig	45

S	
SetIPprogrammet	81
sett bakfra	15
sett forfra	15
sikkerhet	
informasjon	9
symboler	9
Sjenerelle ikoner	8
skriv ut et dokument	
Linux	122
Macintosh	120
UNIX	124

skriverinnstillinger	
Linux	123
Skuff	
endre skuffstørrelse	23
justering av bredde og lengde	23
legge inn papir i den manuelle materenflerfunksjonsskuffen	26
spesifikasjoner	60
utskriftsmedier	61
stoppknapp	16

T	
tonerkassetter	
fordeling av toner	43
forventet levetid	42
håndteringsinstruksjoner	41
lagring	41
skifte tonerkasset	44
uoriginale og etterfylte	42

U	
UNIX	
driverinstallering for nettverkstilkobling	
87	
utskrift	124

Stikkordregister

Unix		spesialpapir	28
systemkrav	65	transparenter	30
USBkabel		utgangsstøtte	61
driverinstallasjon	75, 77	utskriftsoppløsning angi	
Reinstaller driver	76, 78	Linux	122
Utskrift	34	V	
utskrift			
endre standard utskriftsinnstillinger	112	vannmerke	
flere sider på ett ark		opprett	117
Macintosh	120	redigere	117
Linux	122	slette	117
Macintosh	120	Verktøy for fastvareoppdatering	97
skriv ut et dokument		W	
Windows	34		
skriv ut på begge sider av arket		Windows	
Macintosh	121	bruk av SetIP	81
skrive ut til en fil	114	driverinstallasjon for USBkabeltilkobling	
UNIX	124	18,	20
utskrift med google cloud	93	driverinstallering for nettverkstilkobling	
utskriftsmedier		84	
etiketter	30	systemkrav	63
forhåndstrykt papir	32	vanlige Windowsproblemer	141
konvolutt	28		
kort	31		